

# JVC



CAMESCOPE COMPACT VHS

**GR-AX940**  
**GR-AX840**  
**GR-AX640**

FRANÇAIS

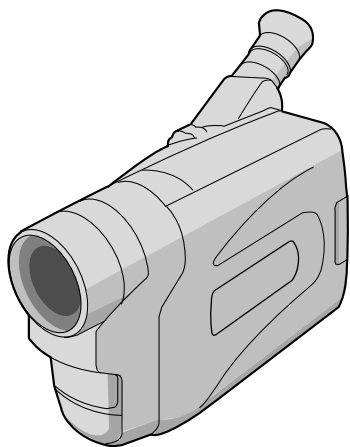

*Compact VHS*



**MODE D'EMPLOI**

LYT0286-001B

**FR**

**Cher client,**

Nous vous remercions pour l'achat du camescope Compact VHS JVC. Avant utilisation, veuillez lire les informations pour votre sécurité et les précautions de sécurité indiquées dans les pages suivantes pour assurer une utilisation sûre de ce produit.

**Utilisation de ce manuel d'instructions**

- Toutes les sections principales et les sous-sections sont indiquées dans le sommaire (☞ p. 7).
- Des remarques apparaissent après la plupart des sous-sections. Bien les lire également.
- Les caractéristiques/opérations de base/avancées sont séparées pour une référence plus aisée.

**Nous vous recommandons de . . .**

- ..... vous référer aux index (☞ p. 47 à 50) et de vous familiariser avec la disposition des touches, etc. avant utilisation.
- ..... lire complètement les instructions et les précautions de sécurité qui suivent. Elles contiennent des informations extrêmement importantes concernant l'utilisation sûre de ce produit.

Nous vous recommandons de bien lire les précautions à observer aux pages 51 à 52 avant utilisation.

## PRÉCAUTIONS DE SÉCURITÉ



**ATTENTION**  
RISQUE D'ÉLECTROCUTION  
NE PAS OUVRI



**ATTENTION:** POUR ÉVITER TOUT RISQUE D'ÉLECTROCUTION. NE PAS OUVRI

AUCUNE PIÈCE INTÉRIEURE N'EST À RÉGLER PAR L'UTILISATEUR. SE RÉFÉRER À UN AGENT QUALIFIÉ EN CAS DE PROBLÈME.



Le symbole de l'éclair à l'intérieur d'un triangle équilatéral est destiné à alerter l'utilisateur sur la présence d'une "tension dangereuse" non isolée dans le boîtier du produit. Cette tension est suffisante pour provoquer l'électrocution de personnes.



Le point d'exclamation à l'intérieur d'un triangle équilatéral est destiné à alerter l'utilisateur sur la présence d'opérations d'entretien importantes au sujet desquelles des renseignements se trouvent dans le manuel d'instructions.

L'adaptateur secteur/chargeur de batterie AA-V15U ne doit être utilisé que sur tension: CA 120 V~, 60 Hz aux Etats-Unis et au Canada, CA 110 – 240 V~, 50/60 Hz dans les autres pays.

**ATTENTION (s'applique à l'AA-V15U)**

POUR ÉVITER LES CHOCS ÉLECTRIQUES, INTRODUIRE LA LAME LA PLUS LARGE DE LA FICHE DANS LA BORNE CORRESPONDANTE DE LA PRISE ET POUSSER JUSQU'AU FOND.

## AVERTISSEMENT: POUR ÉVITER LES RISQUES D'INCENDIE OU D'ÉLECTROCUTION, NE PAS EXPOSER L'APPAREIL À LA PLUIE NI À L'HUMIDITÉ.

**Avertissement sur la pile au lithium  
(pour le fonctionnement de l'horloge)**

La pile utilisée dans cet appareil peut présenter des risques d'incendie ou de brûlure chimique si elle est mal traitée. Ne pas recharger, démonter, chauffer à plus de 100°C ni mettre au feu.

Changer la pile avec une CR2025 Maxell, Panasonic (Matsushita Electric), Sanyo ou Sony; l'utilisation d'une autre pile peut présenter un risque d'incendie ou d'explosion.

- Jeter immédiatement les piles usées.
- Placer hors de la portée des enfants.
- Ne pas démonter ni jeter au feu.

**REMARQUES:**

- La plaque d'identification (numéro de série) et l'étiquette d'avertissement de sécurité se trouvent sous l'appareil et/ou au dos.
- La plaque d'identification (numéro de série) de l'adaptateur secteur/chargeur est située sous l'appareil.

Cet appareil numérique de la classe B est conforme à la norme NMB-003 du Canada.

Ce camescope est conçu pour être utilisé avec les signaux de télévision couleur de type NTSC. Il ne peut pas être utilisé pour la lecture sur un téléviseur de standard différent. Cependant, l'enregistrement en direct et la lecture dans le viseur sont possibles n'importe où. Utiliser les batteries BN-V11U/V12U/V20U et, pour les recharger, l'adaptateur secteur/chargeur de batterie multi-tensions fourni. (Un adaptateur de conversion adéquat risque d'être nécessaire pour le branchement sur les prises secteur de formes différentes selon les pays.)

# CONSIGNES DE SÉCURITÉ IMPORTANTES

L'énergie électrique peut effectuer de nombreuses fonctions utiles. Mais un usage incorrect peut causer une éventuelle électrocution ou des risques d'incendie. Cet appareil a été conçu et fabriqué pour garantir votre propre sécurité. Pour ne pas anéantir les sécurités incorporées, observez les règles de base suivantes pour son installation, utilisation et entretien.

## ATTENTION:

Suivre et respecter tous les avertissements et instructions marqués sur votre produit et dans son mode d'emploi. Pour votre sécurité, lire avant son utilisation toutes les consignes de sécurité et le mode d'emploi et conserver cette brochure pour une référence ultérieure.

## INSTALLATION

### 1. Mise à la terre et polarisation

**(A)** Votre produit peut être équipé d'une fiche secteur polarisée (une fiche ayant une lame plus grande que l'autre). Cette fiche ne rentrera dans la prise secteur seulement que d'une seule façon. C'est un élément de sécurité.

Si vous ne pouvez pas introduire complètement la fiche dans la prise, essayez de retourner la fiche. Si la fiche ne rentre toujours pas, contacter votre électricien pour remplacer votre prise obsolète. Ne pas anéantir l'objectif de sécurité de la fiche polarisée.

**(B)** Votre produit peut être équipé d'une fiche de mise à la terre à 3 fils, une fiche ayant une troisième broche (de mise à la terre). Cette fiche rentre seulement dans une prise secteur avec terre. C'est un élément de sécurité.

Si vous ne pouvez pas introduire la fiche dans la prise, contacter votre électricien pour remplacer votre prise obsolète. Ne pas anéantir l'objectif de sécurité de la fiche avec mise à la terre.

### 2. Sources d'alimentation

Faire fonctionner votre appareil seulement à partir du type de source d'alimentation indiqué sur la plaquette indicatrice. Si vous n'êtes pas sûr du type d'alimentation de votre intérieur, consulter votre revendeur d'appareils ou la compagnie locale d'électricité. Si votre appareil est prévu pour fonctionner sur piles, batteries ou sur d'autres sources, se reporter au manuel d'instructions.

### 3. Surcharge

Ne pas surcharger des prises de courant murales, des cordons prolongateurs ni des prises de courant commodes. Tout ceci peut conduire à une électrocution ou à un risque d'incendie.

### 4. Protection du cordon d'alimentation

Les cordons d'alimentation doivent être placés pour ne pas marcher dessus ni les serrer par des objets placés sur ou contre eux. Faire attention aux cordons à fiches, aux prises de courant commodes, et à l'endroit où ils sortent de l'appareil.

### 5. Ventilation

Des fentes et des ouvertures dans le coffret sont prévues pour la ventilation. Pour garantir un fonctionnement fiable de l'appareil et le protéger contre une surchauffe, ces ouvertures ne doivent pas être bouchées ni recouvertes.

- Ne pas boucher les ouvertures en plaçant l'appareil sur un lit, un canapé, une couverture ou sur d'autres surfaces similaires.
- Ne pas placer l'appareil dans une installation incorporée comme dans une bibliothèque ou une baie à moins qu'une ventilation correcte soit prévue ou que ce soit conforme aux instructions du fabricant.

### 6. Montage sur un mur ou au plafond

Le produit doit être monté sur un mur ou au plafond seulement comme le recommande le fabricant.

## INSTALLATION D'ANTENNE

### 1. Mise à la terre de l'antenne extérieure

Si une antenne extérieure ou un système câblé est raccordé au produit, s'assurer que l'antenne ou le système câblé est mis à la terre pour offrir une protection contre des surtensions et l'accumulation de charges statiques. L'article 810 du Code Électrique National (NEC). ANSI/NFPA 70, fournit des informations sur la mise à la terre correcte du mât et la structure support, la liaison d'un fil d'entrée d'antenne à un appareil de décharge d'antenne, la taille des conducteurs de terre, la position de l'appareil de décharge d'antenne, le raccordement aux piquets de terre et les conditions requises pour le piquet de terre.

### 2. Foudre

Pour plus de protection pour ce produit pendant un orage, ou quand il reste inutilisé pour une longue période, le débrancher de la prise secteur et débrancher l'antenne ou le système câblé. Ceci préviendra des dommages au produit causés par la foudre ou des surtensions sur le secteur.

### 3. Lignes électriques

Un système d'antenne extérieure ne doit pas être situé à proximité des lignes électriques aériennes ou d'autres circuits électriques ou d'éclairage électrique, ou d'où il pourrait tomber sur de tels circuits ou lignes. En installant un système d'antenne extérieure, une attention extrême doit être prise pour ne pas toucher de telles lignes électriques, un contact avec elles peut être fatal.

#### EXEMPLE DE MISE À LA TERRE D'ANTENNE SELON LES INSTRUCTIONS DU CODE ÉLECTRIQUE NATIONAL, ANSI/NFPA 70

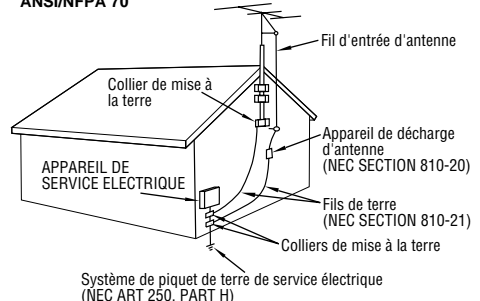

NEC – CODE ÉLECTRIQUE NATIONAL

## UTILISATION

### 1. Accessoires

#### Pour éviter des blessures:

- Ne pas placer ce produit sur un chariot, un support, un trépied ou une table instables. Il pourrait tomber, causant des blessures sérieuses à un enfant ou à un adulte, en endommageant sérieusement l'appareil.
- Utiliser seulement avec un chariot, un support, un trépied ou une table recommandés par le fabricant ou vendus avec le produit.
- Utiliser un accessoire de montage recommandé par le fabricant et suivre les instructions du fabricant pour tout montage de l'appareil.
- Ne pas faire rouler un chariot avec de petites roulettes dans des seuils ou sur des carpettes entassées.

### 2. Combinaison produit et chariot

La combinaison d'un appareil et d'un chariot doit être déplacée avec précaution. Des arrêts brutaux, une force excessive, et des surfaces irrégulières peuvent faire basculer l'appareil et le chariot.

AVERTISSEMENT SUR LES  
CHARIOTS PORTABLES  
(Symbole fourni par RETAC)



### 3. Eau et humidité

Ne pas utiliser ce produit près de l'eau—par exemple, près d'une baignoire, d'un lavabo, d'un évier de cuisine ou d'une installation de lavage, dans un endroit humide, ou près d'une piscine ou d'endroits semblables.

### 4. Entrée d'objet et de liquide

Ne jamais pousser des objets de toute sorte dans ce produit par les ouvertures, ils pourraient toucher des points sous tension dangereux ou court-circuiter des pièces qui pourrait causer une électrocution ou un incendie. Ne jamais verser de liquide quelconque sur le produit.

### 5. Fixations

Ne pas utiliser des fixations non recommandées par le fabricant de ce produit, elles pourraient présenter des risques.

### 6. Nettoyage

Débrancher ce produit de la prise secteur avant le nettoyage. Ne pas utiliser de nettoyeurs liquides ou aérosols. Utiliser un tissu humide pour le nettoyage.

### 7. Chaleur

Le produit doit être éloigné des sources de chaleur comme des radiateurs, bouches de chaleurs, appareils de chauffage, et d'autres produits (comprenant les amplificateurs) qui produisent de la chaleur.

## DÉPANNAGE

### 1. Dépannage

Si votre produit ne fonctionne pas correctement ou montre un net changement dans ses performances et que vous ne pouvez pas revenir à un fonctionnement normal en suivant la procédure détaillée du mode d'emploi, n'essayez pas de réparer par vous-mêmes, ouvrir ou démonter les capots peut vous exposer à des tensions dangereuses ou à d'autres dangers. Confier toutes les réparations à du personnel de service qualifié.

### 2. Dommages nécessitant une réparation

Débrancher le produit de la prise secteur et confier toutes les réparations à du personnel de service qualifié dans les conditions suivantes:

- Quand le cordon secteur ou la fiche est endommagé.
- Si un liquide a coulé, ou si des objets sont tombés dans le produit.
- Si le produit a été exposé à la pluie ou l'eau.
- Si le produit ne fonctionne pas normalement en suivant le mode d'emploi. Régler seulement que les commandes qui sont indiquées dans le mode d'emploi, un mauvais réglage des autres commandes peut causer des dommages et demandera souvent un long travail par un technicien qualifié pour remettre le produit dans son fonctionnement normal.
- Si le produit est tombé ou si le coffret a été endommagé.
- Si le produit montre un net changement dans ses performances - ceci indique le besoin d'un dépannage.

### 3. Pièces de remplacement

Si des pièces de remplacement sont nécessaires, être sûr que le technicien de service a utilisé des pièces de remplacement spécifiées par le fabricant ou ont les mêmes caractéristiques que les pièces d'origine. Des remplacements non autorisés peuvent causer un incendie, une électrocution ou d'autres accidents.

### 4. Contrôle de sécurité

Après tout dépannage ou réparation de ce produit, demander au technicien de service d'effectuer les tests de sécurité pour s'assurer que le produit est dans un état de fonctionnement sûr.

## ALIMENTATION

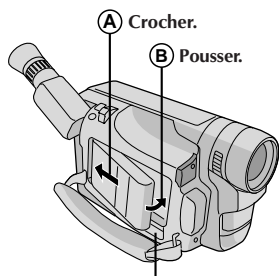

BATTERY RELEASE

### Utilisation de la batterie

Crocher son extrémité au camescope (A) et pousser sur la batterie jusqu'à ce qu'elle s'enclenche en place (B).

(Procédure de recharge, ☞ pg. 8)

### Pour retirer la batterie

Faire coulisser **BATTERY RELEASE** et tirer la batterie vers l'extérieur.

## INTRODUCTION D'UNE CASSETTE VIDÉO

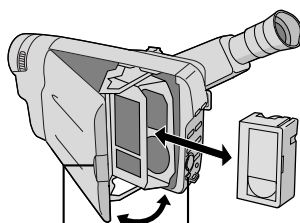

Touche PUSH Courseur EJECT

- 1 Faire coulisser **EJECT** pour ouvrir le porte cassette.
- 2 Introduire la cassette.
- 3 Appuyer sur **PUSH** pour fermer le porte cassette. (Pour plus de détails, ☞ p. 13)

## LECTURE

- 2 Touche **REW** (◀◀)

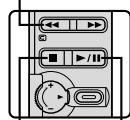

- 3 Touche **PLAY/PAUSE** (▶/||)

Touche **STOP** (■)

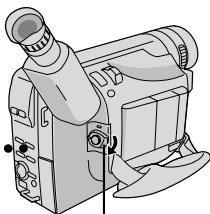

- 1 Régler sur "PLAY"

- 1 Placer l'interrupteur d'alimentation sur "PLAY".
  - 2 Appuyer sur **REW** (◀◀).  
— La bande s'arrêtera automatiquement au début de la bande.
  - 3 Appuyer sur **PLAY/PAUSE** (▶/||).  
— La lecture commencera et l'image de lecture apparaîtra.
- Pour terminer la lecture, appuyer sur **STOP** (■). (Pour plus de détails, ☞ p. 38.)

**Ou simplement lire la bande sur un magnéto VHS en utilisant l'adaptateur de cassette (VHS Playpak).** ☞ p. 41

## ENREGISTREMENT

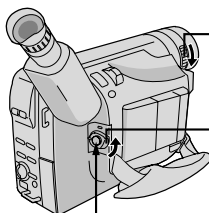

- 1 Bague d'ouverture/fermeture **LENS COVER**
- 2 Régler sur "AUTO" ou "PRO."

- 3 Touche de marche/arrêt d'enregistrement

- 1 Faire coulisser le bouton d'ouverture/fermeture **LENS COVER** pour ouvrir le bouchon d'objectif.
  - 2 Placer l'interrupteur d'alimentation sur "AUTO" ou "PRO."  
— L'indicateur d'alimentation s'allumera et l'image apparaîtra.
  - 3 Appuyer sur la touche de marche/arrêt d'enregistrement.  
— L'enregistrement commence.
- Pour arrêter momentanément l'enregistrement, appuyer à nouveau sur cette touche. (Pour plus de détails, ☞ p. 16, 17)

## RAPPEL

## Le choix logique



Compact VHS  
VHSQ

Les seules cassettes vidéo compactes que vous puissiez utiliser avec votre magnétoscope VHS.\*

\*Avec l'adaptateur "VHS Playpak"

Enregistrement express (GR-AX840/AX640 uniquement) (☞ p. 19)

Stabilisateur d'image (☞ p. 20)

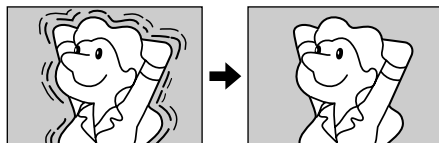

Programme AE avec effets spéciaux (☞ p. 24, 25)

- Mode voile
- Effet neutre
- Sépia
- Crépuscule
- Sports
- Négatif/Positif
- Obturateur à grande vitesse (1/2000 s)

Hyper zoom numérique (☞ p. 18)

Zoom avant



Zoom arrière

Mode PHOTO (GR-AX940 uniquement) (☞ p. 22)

Réglage de menu (☞ p. 28, 29, 30)

Lampe automatique intégrée (GR-AX940 uniquement) (☞ p. 21)

## ACCESSOIRES FOURNIS



• Adaptateur secteur/chargeur de batterie AA-V15U

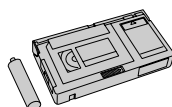

• Adaptateur de cassette (VHS Playpak) C-P7U

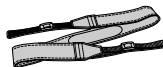

• Bandoulière



• Batterie BN-V11U



• Pile au lithium CR2025 x 1 (Pour fonctionnement de l'horloge)



• Cordon CC



Les cassettes portant la marque VHSQ peuvent être utilisées avec ce caméscope.

**MISE EN ROUTE****8 – 15**

Alimentation .....	8
Retrait et mise en place de la pile (au lithium) de l'horloge .....	10
Réglage de la date et de l'heure .....	11
Réglage du mode d'enregistrement .....	12
Réglage de la longueur de bande .....	12
Mise en place et retrait d'une cassette .....	13
Ajustement de la courroie .....	14
Ajustement de la netteté du viseur .....	14
Fixation de la bandoulière .....	15
Montage sur un trépied .....	15

**ENREGISTREMENT****16 – 37**

Enregistrement de base .....	16
Fonctions de base .....	18
Fonctions élaborées .....	22

**LECTURE****38 – 43**

Lecture de base .....	38
Fonctions .....	39
Utilisation de l'adaptateur de cassette .....	41
Raccordements de base et copie de bande .....	42

**ENTRETIEN CLIENT****44****EN CAS DE DIFFICULTÉ****45 – 46****INDEX****47 – 50**

Indications .....	47
Commandes, connecteurs et indicateurs .....	48
Lexique .....	50

**PRÉCAUTIONS À OBSERVER****51 – 52****CARACTÉRISTIQUES TECHNIQUES****53****ACCESSOIRES EN OPTION****53**

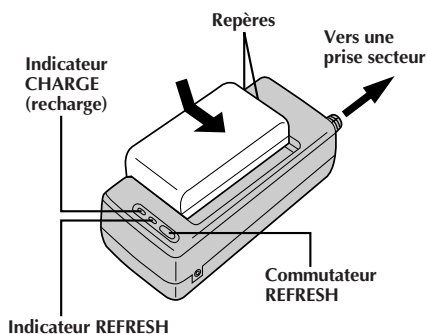

### DÉCHARGE (REFRESH)

L'adaptateur secteur dispose d'une fonction REFRESH qui vous permet de décharger complètement la batterie avant de la recharger.

Effectuer la fonction REFRESH au plus une fois après 5 recharges.

#### Pour décharger la batterie . . .

.... monter la batterie sur l'adaptateur comme montré dans l'illustration ci-dessus. Puis appuyer sur REFRESH. L'indicateur REFRESH s'allume quand la décharge commence, et s'éteint lorsque la décharge est terminée.

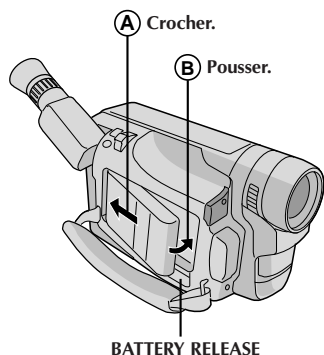

### ATTENTION:

Avant de détacher la source d'alimentation, s'assurer que l'alimentation du camescope est coupée. Ne pas respecter cela peut conduire à un mauvais fonctionnement du camescope.

## Alimentation

Les 3 possibilités d'alimentation de ce camescope vous laissent le choix de la source d'alimentation la plus appropriée à vos besoins.

### REMARQUES:

- Aucune fonction n'est disponible sans alimentation.
- N'utiliser qu'une source d'alimentation spécifiée.
- Ne pas utiliser les sources d'alimentation fournies avec d'autres appareils.

## RECHARGE DE LA BATTERIE

### 1 FOURNIR L'ALIMENTATION

Brancher le cordon d'alimentation de l'adaptateur secteur à une prise de courant.

### 2 MONTER LA BATTERIE

Aligner les repères et faire coulisser la batterie dans le sens de la flèche jusqu'à ce qu'elle s'enclenche en place.

- L'indicateur CHARGE se met à clignoter pour indiquer que la recharge commence.

### 3 RETIRER LA BATTERIE

Quand l'indicateur CHARGE cesse de clignoter et reste allumé, la recharge est terminée. Coulisser la batterie dans le sens opposé à la flèche.

Batterie	Durée de charge	Durée de décharge
BN-V11U	Environ 1 heure 10 mn	Environ 3 heures 30 mn
BN-V12U	Environ 1 heure 10 mn	Environ 3 heures 30 mn
BN-V20U	Environ 1 heure 50 mn	Environ 6 heures 40 mn

## UTILISATION DE LA BATTERIE

### 1 MONTER LA BATTERIE

Crocher son extrémité au camescope (A) et pousser sur la batterie jusqu'à ce qu'elle s'enclenche en place (B).

### 2 RETIRER LA BATTERIE

Faire coulisser BATTERY RELEASE et tirer sur la batterie.

Durée d'enregistrement approximative (unité: mn)

Batterie	GR-AX940	GR-AX840	GR-AX640
BN-V11U	70 (40)	70	70
BN-V12U	70 (40)	70	70
BN-V20U	110 (65)	110	110

( ) : quand la lampe vidéo est allumée (GR-AX940 uniquement).

### INFORMATION:

Le lot VU-V856KIT comprend la batterie BN-V856U et l'adaptateur secteur/chargeur AA-V80U.

La batterie BN-V856U permet environ 7 heures d'enregistrement si la lampe vidéo est éteinte. Lire également les manuels qui accompagnent le lot VU-V856KIT.

Il est impossible de recharger la batterie BN-V856U en utilisant l'adaptateur secteur/chargeur de batterie fourni. Utiliser l'adaptateur secteur/chargeur de batterie AA-V80U en option.



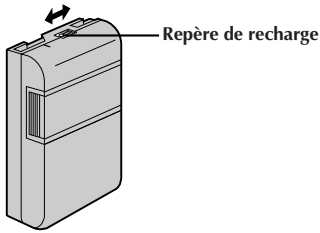

## Repère de recharge

Un repère de recharge est prévu sur la batterie pour vous aider à vous rappeler si la batterie est chargée ou non. Deux couleurs sont prévues (rouge et noir), choisissez laquelle signifie chargée, l'autre signifiant déchargée.

## REMARQUES:

- La durée d'enregistrement par charge est affectée par des facteurs comme la durée passée en mode d'attente d'enregistrement et la fréquence du zoom. Il est plus sûr d'avoir des batteries de recharge pour couvrir 3 fois la durée de prise de vues prévue.
- Les durées de charge indiquées à la page 8 sont pour une batterie complètement déchargée, et les durées de décharge sont pour une batterie complètement chargée.
- Les durées de charge et de décharge varient en fonction de la température ambiante et de l'état de la batterie.
- Bien se rappeler de régler le repère de recharge après avoir rechargé la batterie ou après avoir retiré la batterie déchargée de votre caméscope.
- Effectuer la fonction REFRESH au plus une fois après 5 recharges.
- Alors que le cordon d'alimentation de l'adaptateur secteur/chargeur de batterie est débranché de la prise secteur, il est possible de décharger la batterie en appuyant sur le commutateur REFRESH. Pendant ce temps, l'adaptateur secteur/chargeur de batterie ne charge pas la batterie. Lorsque la décharge est terminée, détacher la batterie de l'adaptateur secteur/chargeur de batterie pour la ranger.
- Les températures élevées peuvent endommager la batterie, par conséquent ne l'utiliser que dans des endroits où une bonne ventilation est possible. Ne pas la laisser se décharger dans un endroit clos, tel un sac.
- Si vous arrêtez la recharge ou la décharge en cours de route, bien retirer la batterie avant de débrancher le cordon de l'adaptateur secteur.
- Retirer la batterie de l'adaptateur immédiatement après la décharge.
- Pour éviter des interférences avec la réception, ne pas utiliser l'adaptateur secteur/chargeur de batterie près d'une radio.
- S'assurer de débrancher le cordon CC avant de recharger ou décharger la batterie.
- L'indicateur CHARGE peut ne pas s'allumer correctement avec une batterie toute neuve, ou avec une batterie qui a été entreposée pendant longtemps. Dans ce cas, retirer et refixer la batterie et la recharger. L'indicateur CHARGE devrait clignoter pendant la recharge. Si ce n'est pas le cas, consulter votre revendeur JVC le plus proche.

## UTILISATION DE L'ALIMENTATION SECTEUR

Utiliser l'adaptateur secteur/chargeur de batterie (brancher comme indiqué dans l'illustration).

## REMARQUES:

- L'adaptateur secteur/chargeur de batterie fourni dispose d'une sélection automatique de la tension dans la gamme 110 à 240 V CA.
- Si vous utilisez le cordon CC, veillez à ce qu'une de ses extrémités soit reliée au filtre en ligne du caméscope. Le filtre en ligne réduit les interférences.

## UTILISATION AVEC UNE BATTERIE AUTOMOBILE

Utiliser le cordon pour batterie automobile ou le chargeur de batterie/adaptateur à partir de la voiture en option (brancher comme indiqué dans l'illustration sur la gauche).

## REMARQUES:

- Lors de l'utilisation de la batterie automobile, laisser le moteur au ralenti.
- Le chargeur de batterie à partir de la voiture (BH-V3U) peut être utilisé pour charger la batterie (sauf la BN-V20U/V856U).
- Pour utiliser le chargeur de batterie à partir de la voiture ou le cordon pour batterie automobile (AP-V7U) en option, se référer à leur mode d'emploi respectif.

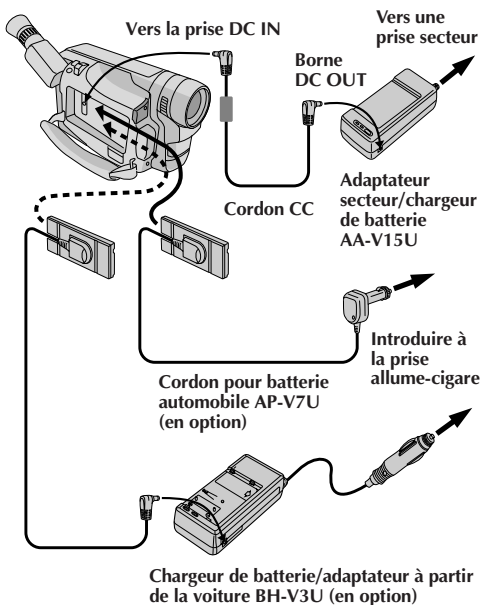

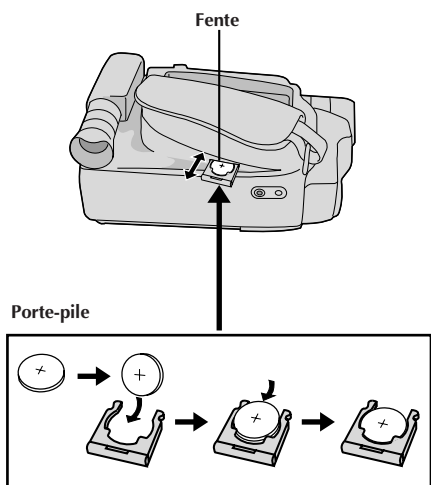

## Retrait et mise en place de la pile (au lithium) de l'horloge

Cette pile est nécessaire pour le fonctionnement de l'horloge et pour effectuer les réglages de date/heure.

### 1 COUPER L'ALIMENTATION

Couper l'alimentation du caméscope et retirer la source d'alimentation (batterie, adaptateur secteur/chargeur, etc.).

### 2 RETIRER LE PORTE-PILE

Tirer sur le porte-pile.

### 3 INTRODUIRE LA PILE DANS LE PORTE-PILE

Introduire la pile dans le porte-pile, et s'assurer d'avoir la marque "+" visible.

### 4 REMETTRE LE PORTE-PILE

Faire coulisser le porte-pile dans la fente jusqu'à entendre un déclic.

## REMARQUE:

Voir "PRÉCAUTIONS DE SÉCURITÉ" (☞ p. 2) pour des informations sur une manipulation sans danger des piles au lithium.

## Réglage de la date et de l'heure

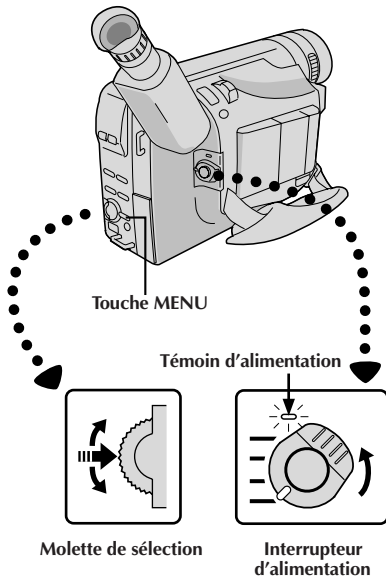

Affichage

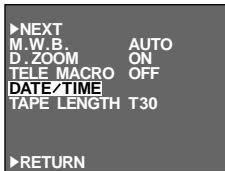

Écran du menu

DATE/TIME

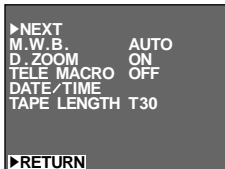

Menu DATE/TIME

Indications sur  
12 heures avec  
AM ou PM

### 1 ACCÉDER À L'ÉCRAN DU MENU

Régler l'interrupteur d'alimentation sur "PRO.", puis appuyer sur MENU.

- Le témoin d'alimentation s'allume.

### 2 SÉLECTIONNER LA FONCTION

Tourner la molette de sélection pour déplacer la barre lumineuse sur "DATE/TIME", puis appuyer sur la molette. Le menu DATE/TIME apparaît.

- Si vous décidez que vous voulez remettre la date et l'heure sur les réglages précédents, tourner la molette de sélection pour déplacer la barre lumineuse sur "EXIT" et appuyer sur la molette, puis passer à l'étape 6.
- Si vous voulez régler uniquement l'heure sans changer la date, passer à l'étape 4.

### 3 RÉGLER LA DATE

Tourner la molette de sélection pour déplacer la barre lumineuse sur l'item que vous voulez régler, puis appuyer sur la molette. Lorsque le réglage commence à clignoter, tourner la molette de sélection jusqu'à ce que le réglage correct apparaisse, puis appuyer sur la molette. Le réglage s'arrête de clignoter.

- Répéter cette procédure jusqu'à satisfaction avec les réglages de date ("YEAR", "MONTH" et "DAY").

### 4 RÉGLER L'HEURE

Tourner la molette de sélection pour déplacer la barre lumineuse sur "TIME", puis appuyer sur la molette. Lorsque le réglage des heures commence à clignoter, tourner la molette de sélection jusqu'à ce que le réglage correct apparaisse, puis appuyer sur la molette. Lorsque le réglage des heures s'arrête de clignoter et que le réglage des minutes commence à clignoter, tourner la molette de sélection jusqu'à ce que le réglage correct apparaisse, puis appuyer sur la molette. Le réglage des minutes s'arrête de clignoter.

### 5 LANCER L'HORLOGE

Une fois qu'aucun de ces réglages ne clignote ("YEAR", "MONTH", "DAY", "TIME"), tourner la molette de sélection pour déplacer la barre lumineuse sur "EXIT" et appuyer sur la molette. L'écran du menu réapparaît avec la barre lumineuse sur "RETURN".

### 6 FERMER L'ÉCRAN DU MENU

Appuyer sur la molette de sélection.

## REMARQUE:

Pour afficher la date et l'heure sur l'affichage du camescope et sur un téléviseur raccordé, voir "Insertion de date/heure" (☞ p. 26).

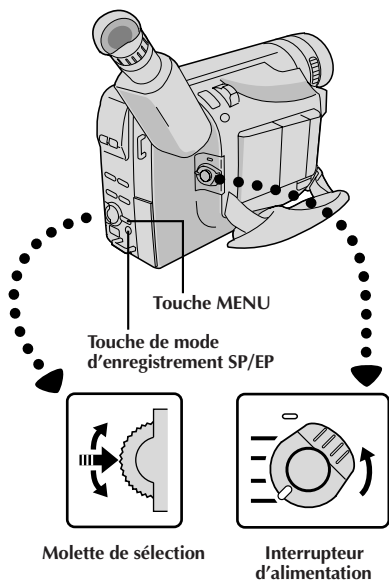

Viseur

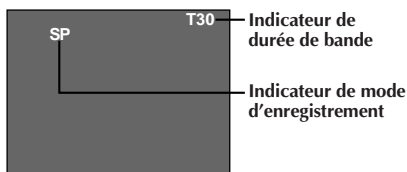

Affichage

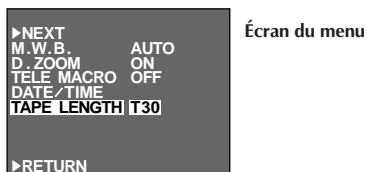

Écran du menu

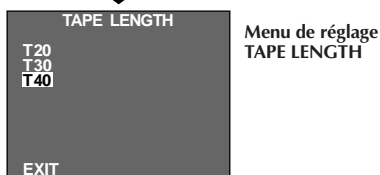

Menu de réglage TAPE LENGTH

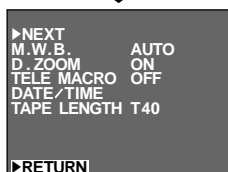

## Réglage du mode d'enregistrement

Régler selon votre préférence.

### 1 RÉGLER LE MODE D'ENREGISTREMENT

Régler d'abord le commutateur d'alimentation sur "AUTO" ou "PRO.". Appuyer sur la touche SP/EP pendant plus d'une seconde. "SP" (vitesse normale) offre une qualité d'image et du son plus élevée et est meilleure pour la copie, alors que "EP" (longue durée) est plus économique, offrant trois fois la durée d'enregistrement normale.

### REMARQUE:

Si le mode d'enregistrement est commuté pendant l'enregistrement, l'image de lecture sera floue au point de commutation.

## Réglage de la longueur de bande

Régler la longueur de bande en fonction de la longueur de la bande utilisée.

### 1 ACCÉDER À L'ÉCRAN DU MENU

Régler d'abord l'interrupteur d'alimentation sur "PRO.". Appuyer sur MENU.

### 2 SÉLECTIONNER LA FONCTION

Tourner la molette de sélection pour déplacer la barre lumineuse sur "TAPE LENGTH", puis appuyer sur la molette. Le menu de réglage TAPE LENGTH apparaît.

### 3 RÉGLER LA LONGUEUR DE BANDE

Tourner la molette de sélection pour déplacer la barre lumineuse sur le réglage correct. T20= durée de 20 minutes d'enregistrement, T30= 30 minutes et T40= 40 minutes (en mode SP).

- Si vous décidez que vous voulez remettre la longueur de bande sur le réglage précédent, tourner la molette de sélection pour déplacer la barre lumineuse sur "EXIT".

### 4 FERMER L'ÉCRAN DU MENU

Appuyer sur la molette de sélection. L'écran du menu réapparaît avec la barre lumineuse sur "RETURN". Appuyer de nouveau sur la molette de sélection pour fermer l'écran du menu.

### REMARQUE:

La durée de bande restante (☞ p. 17) affichée dans le viseur est correcte seulement si la longueur de bande correcte a été sélectionnée.

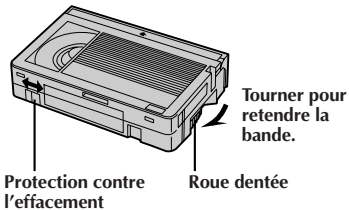
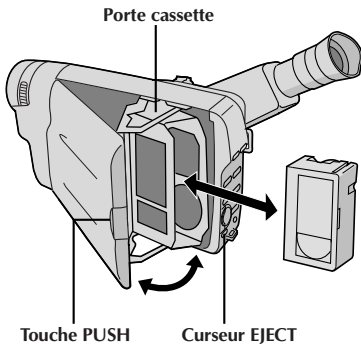

## Mise en place et retrait d'une cassette

- 1 OUVRIR LE PORTE CASSETTE**  
Faire coulisser **EJECT** jusqu'à ce que le porte cassette s'ouvre. Ne pas forcer pour ouvrir.
- 2 INTRODUIRE/RETIRER LA CASSETTE**  
S'assurer que son étiquette est tournée vers l'extérieur.
- 3 REFERMER LE PORTE CASSETTE**  
Appuyer sur **PUSH** et s'assurer que le porte cassette est fermé et verrouillé.

### REMARQUES:

- Le porte cassette ne peut être ouvert que si le caméscope est alimenté.
- S'assurer que la bande n'est pas détendue avant de mettre la cassette en place. Si elle est détendue, tourner la roue dentée sur la cassette dans le sens de la flèche pour retendre la bande.
- S'assurer que la languette de protection contre l'effacement est dans la position qui permet l'enregistrement. Sinon, faire coulisser la languette. Certaines cassettes ont des languettes amovibles. Si la languette a été retirée, couvrir le trou avec du ruban adhésif.
- Le porte cassette ne peut pas être ouvert alors que le caméscope est en mode d'enregistrement.

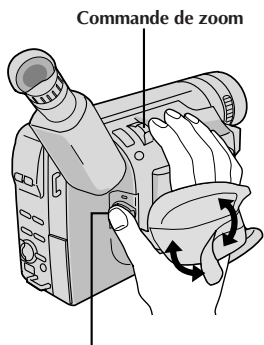

Touche de marche/arrêt d'enregistrement

## Ajustement de la courroie

- 1 ÉLARGIR LA BOUCLE**  
Séparer la bande Velcro.
- 2 INTRODUIRE LA MAIN**  
Passer la main droite dans la boucle et tenir la poignée.
- 3 AJUSTER LA LONGUEUR DE LA COURROIE**  
Ajuster pour que votre pouce et vos doigts puissent facilement commander la touche de marche/arrêt d'enregistrement et la commande de zoom. Refixer la bande Velcro.

## Ajustement de la netteté du viseur

- 1 SÉLECTION DU MODE DE FONCTIONNEMENT**  
Placer l'interrupteur d'alimentation sur "CAMERA" ("AUTO" ou "PRO.").
- 2 POSITIONNEMENT DU VISEUR**  
Ajuster à la main le viseur pour une meilleure visibilité (voir illustration sur la gauche).
- 3 RÉGLAGE DIOPTRIQUE**  
Tourner la baquette d'ajustement jusqu'à ce que les indications dans le viseur soient nettement au point.

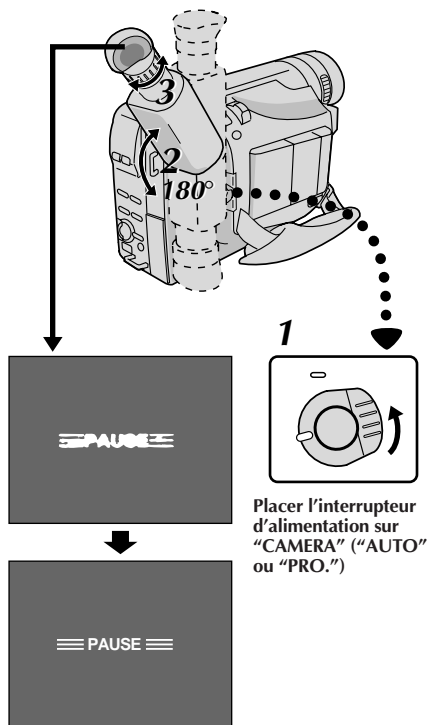

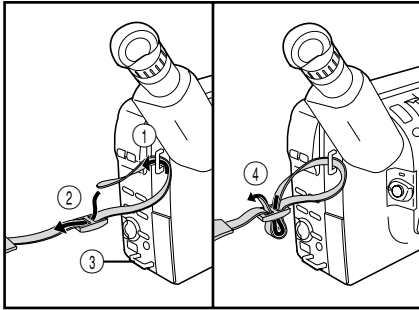

## Fixation de la bandoulière

### 1 ATTACHER LA BANDOULIERE

En suivant l'illustration sur la gauche, passer la courroie par le haut de l'oeillet ①, puis la replier et la passer par la boucle ②. Refaire la même chose pour attacher l'autre extrémité de la courroie à l'autre oeillet ③, en s'assurant que la courroie n'est pas entortillée.

### 2 AJUSTER LA LONGUEUR

Ajuster comme montrer dans l'illustration sur la gauche ④.

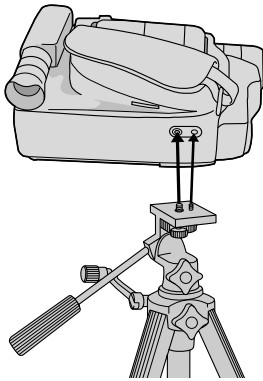

## Montage sur un trépied

### 1 ALIGNER ET SERRER

Aligner la vis et le taquet de direction de caméra du trépied sur la prise de montage et l'orifice du taquet du trépied. Puis serrer la vis.

## PRÉCAUTION:

En utilisant un trépied, bien l'ouvrir et étendre complètement ses pieds pour stabiliser le camescope. Pour éviter des dommages à l'appareil causés par une chute, ne pas utiliser un trépied de petite taille.

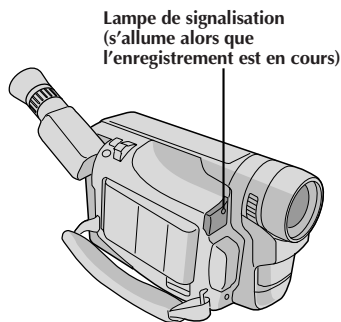
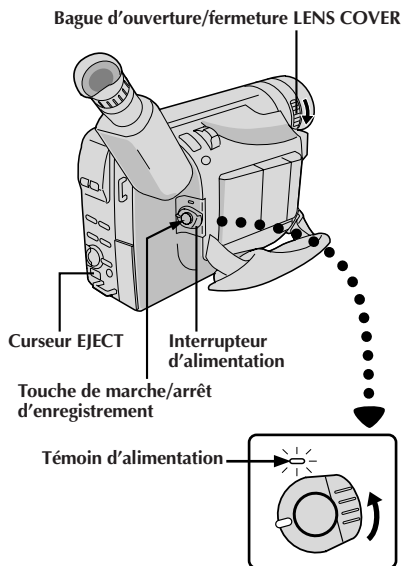
**REMARQUE:**

Vous devez déjà avoir effectué les procédures indiquées ci-dessous. Si ce n'est pas le cas, le faire avant de continuer.

- Alimentation (☞ p. 8)
- Réglage du mode d'enregistrement (☞ p. 12)
- Réglage de la longueur de bande (☞ p. 12)
- Ajustement de la courroie (☞ p. 14)
- Ajustement de la netteté du viseur (☞ p. 14)

**1 MISE EN PLACE D'UNE CASSETTE**

Faire coulisser **EJECT** pour ouvrir le porte-cassette, puis introduire la cassette avec son étiquette tournée vers l'extérieur. Appuyer sur **PUSH** pour s'assurer que le porte-cassette est fermé et verrouillé.

**2 PASSER EN MODE D'ATTENTE D'ENREGISTREMENT**

Tourner la bague d'ouverture/fermeture **LENS COVER** pour ouvrir le cache d'objectif, puis placer l'interrupteur d'alimentation sur "CAMERA" ("AUTO" ou "PRO.").

- Le témoin d'alimentation s'allume et l'appareil passe en mode d'attente d'enregistrement.
- La scène que vous visez apparaît sur l'écran du viseur, avec le mot "PAUSE" en surimpression.

**3 COMMENCER LA PRISE DE VUES**

Appuyer sur la touche de marche/arrêt d'enregistrement.

- "REC" apparaît dans le viseur alors que l'enregistrement est en cours.

**4 ARRÊTER L'ENREGISTREMENT**

Appuyer de nouveau sur la touche de marche/arrêt d'enregistrement.

- Le caméscope repasse en mode d'attente d'enregistrement.

**Position de l'interrupteur d'alimentation**

En fonction de la position de l'interrupteur d'alimentation que vous avez sélectionnée, les fonctions suivantes sont disponibles:

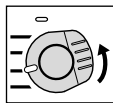

**AUTO**  
(Mode entièrement automatique):

Vous permet d'enregistrer en utilisant AUCUN effet spécial ni ajustement manuel. Convient pour l'enregistrement standard.

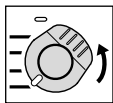

**PRO.**  
(Mode PRO.):

Vous permet de régler diverses fonctions d'enregistrement en utilisant les Menus. Si vous voulez plus de possibilités de créativité qu'en enregistrement entièrement automatique, essayez ce mode.

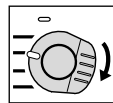

**OFF**  
(alimentation coupée):

Vous permet de couper l'alimentation du caméscope.



## Indicateur de durée de bande restante

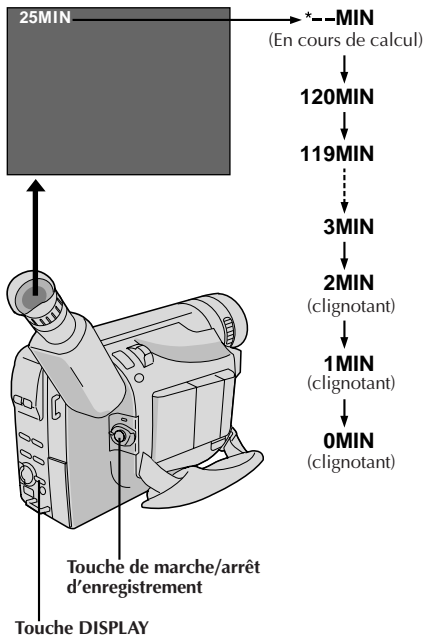

## REMARQUES:

- Le porte-cassette ne peut être ouvert que si le camescope est alimenté.
- Le porte-cassette s'ouvre quelques secondes seulement après l'action sur le curseur **EJECT**. Ne pas forcer pour ouvrir le porte-cassette.
- La durée de bande restante n'est affichée que dans le viseur comme montré.
- La durée restante indiquée dans le viseur est approximative.
- La durée nécessaire pour calculer la longueur de bande restante, et la précision du calcul peuvent varier en fonction du type de bande utilisée.
- L'indicateur de durée de bande restante affichée dans le viseur est correct seulement si la longueur de bande correcte a été sélectionnée (☞ p. 12).
- "TAPE END" apparaît quand la bande est arrivée à sa fin, et l'alimentation est coupée automatiquement si le camescope est laissé dans cet état pendant 5 minutes. "TAPE END" apparaît également quand une cassette dont la bande est déjà à sa fin est chargée.
- Si le mode d'attente d'enregistrement continue pendant 5 minutes sans effecteur de zoom ou d'autres opérations, l'alimentation du camescope est coupée automatiquement. Régler l'interrupteur d'alimentation sur "POWER OFF", et le remettre sur "CAMERA" pour remettre le camescope en marche.
- Si la touche de marche/arrêt d'enregistrement est pressée après que le mode d'attente d'enregistrement ait duré pendant plus de 5 minutes, l'enregistrement peut ne pas repartir immédiatement.
- Si vous enregistrez sur une cassette en cours d'utilisation (par exemple, quand une cassette est retirée et ré-introduite pendant l'enregistrement), utiliser la fonction Retouche (☞ p. 19) pour trouver la fin du dernier enregistrement, ainsi vous n'effacerez rien sur la cassette.
- L'avertissement de capuchon d'objectif (LENS COVER) clignote pendant 5 secondes environ quand l'alimentation du camescope est mise quand le capuchon est fermé.
- Pendant la prise de vues, le son n'est pas entendu à partir du haut-parleur.
- Pour éteindre la lampe de signalisation pendant l'enregistrement, se référer aux pages 28 et 30.

## Indications du viseur

Appuyer sur **DISPLAY** pour faire apparaître/disparaître les indications suivantes de l'affichage du camescope: avertissement de cassette, durée de bande restante, indicateur d'énergie restante de la batterie et indicateur de longueur de bande (☞ p. 47).

1

## APPUYER SUR LA TOUCHE DISPLAY

Pour faire disparaître les indications, appuyer sur **DISPLAY** pendant plus d'une seconde.

Appuyer de nouveau pendant plus d'une seconde pour faire réapparaître les indications.

## REMARQUE:

Même si les indications sont éteintes, la durée de bande restante apparaît en clignotant lorsque la bande est près de sa fin, et l'indicateur d'énergie restante de la batterie apparaît en clignotant lorsque l'énergie est presque épuisée.

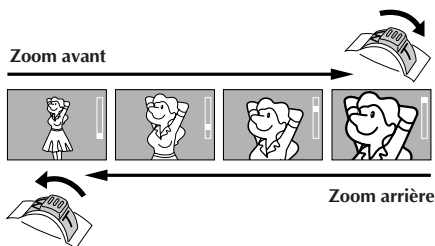

Affichage

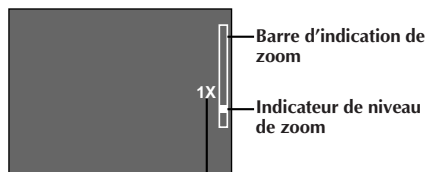

Rapport de zoom approximatif

Commande de zoom

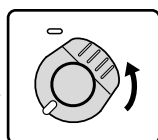
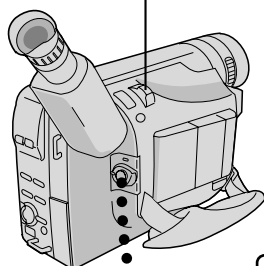
Interrupteur  
d'alimentation**CARACTÉRISTIQUE: Zoom****OBJECTIF:**

Produire un effet zoom, ou un changement immédiat dans le grossissement de l'image.

L'électronique numérique augmente le grossissement maximum offert par le zoom optique. Ce système est appelé le zoom numérique.

**OPÉRATION:****Zoom avant**

Pousser sur la commande de zoom vers "T".

**Zoom arrière**

Pousser sur la commande de zoom vers "W".

■ Plus vous poussez rapidement sur la commande de zoom, plus le zoom répond rapidement.

**REMARQUES:**

- La mise au point peut devenir instable pendant l'opération de zoom. Dans ce cas, régler le zoom en mode d'attente d'enregistrement, mémoriser la mise au point en utilisant la mise au point manuelle (☞ p. 33), puis faire des zooms avant ou arrière en mode d'enregistrement.
- L'indicateur de niveau de zoom (■) se déplace uniquement pendant le zoom optique. Une fois que l'indicateur de niveau de zoom atteint le haut de la barre d'indication de zoom, tout grossissement à partir de ce point est fait par traitement numérique.
- Pendant le zoom numérique, la qualité de l'image peut souffrir. Pour désactiver le zoom numérique, régler "D.ZOOM" sur "OFF" sur l'écran du menu (☞ p. 29).

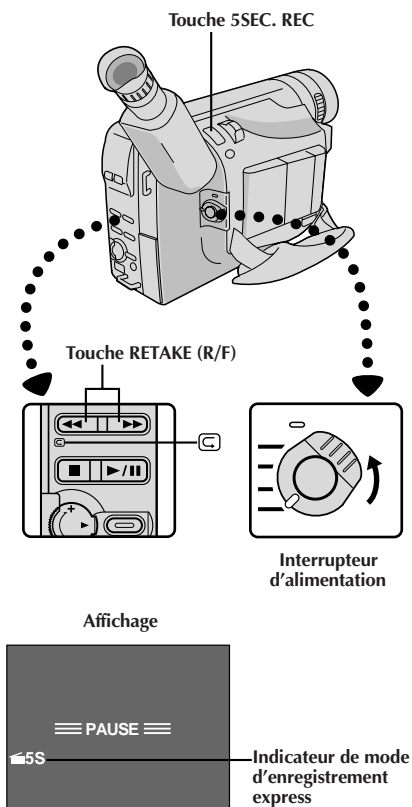

## CARACTÉRISTIQUE: Contrôle rapide

### OBJECTIF:

Pour revoir la fin du dernier enregistrement pour confirmation.

### OPÉRATION:

1) Appuyer sur "⏮" et relâcher rapidement pendant le mode d'attente d'enregistrement.

- La bande est rebobinée pour environ 2 secondes de programme et lue automatiquement, puis elle s'arrête en mode d'attente d'enregistrement pour la prise de vues suivante.

### REMARQUE:

Une distorsion peut se produire au début de la lecture. C'est normal.

## CARACTÉRISTIQUE: Retouche

### OBJECTIF:

Pour ré-enregistrer certaines séquences.

### OPÉRATION:

- 1) S'assurer que le caméscope est dans le mode d'attente d'enregistrement.
- 2) Appuyer sur une touche **RETAKE** pour atteindre le point de départ d'un nouvel enregistrement. Appuyer sur "F" fait défiler la bande en avant et appuyer sur "R" la fait défiler en arrière.
- 3) Appuyer sur la touche de marche/arrêt d'enregistrement pour lancer l'enregistrement.

### REMARQUE:

Des barres de bruit apparaissent et les images peuvent devenir monochromes ou plus sombres pendant la retouche. C'est normal.

## CARACTÉRISTIQUE: Enregistrement express (enregistrement de 5 s) (GR-AX840/AX640 uniquement)

### OBJECTIF:

Enregistrer une scène pendant 5 secondes, offrant des transitions de scènes rapides comme celles vues dans des programmes TV.

### OPÉRATION:

- S'assurer que le mode d'enregistrement est réglé sur "SP".

- 1) En mode d'attente d'enregistrement, appuyer sur **5SEC. REC.** "5S" apparaît et l'enregistrement express est réservé.
- 2) Appuyer sur la touche de marche/arrêt d'enregistrement. L'enregistrement commence, et au bout de 5 secondes d'enregistrement le caméscope revient automatiquement en mode d'attente d'enregistrement.
  - Pour annuler la fonction d'enregistrement express, appuyer de nouveau sur **5SEC. REC** pour que "5S" disparaisse.

### REMARQUE:

Le fondu/volet (☞ p. 23) ne peut pas être activé en appuyant sur **5SEC. REC.**

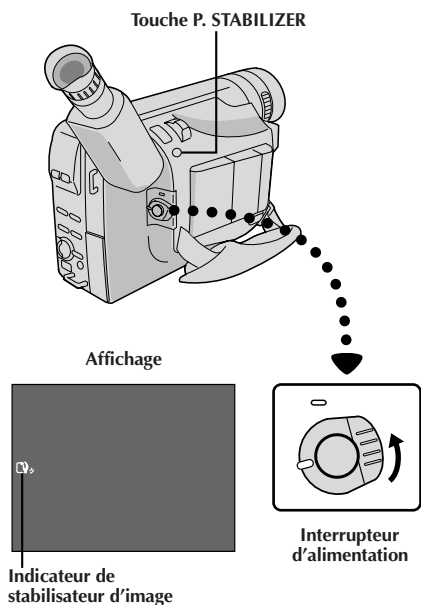

### CARACTÉRISTIQUE: Stabilisateur d'image

#### OBJECTIF:

Compenser pour des images instables causées par le tremblement de caméra, en particulier avec un grossissement important.

#### OPÉRATION:

- 1) Appuyer sur **P. STABILIZER**. "📷," apparaît.
- Pour couper le stabilisateur d'image, appuyer sur **P. STABILIZER**. L'indicateur disparaît.

#### REMARQUES:

- Une stabilisation précise peut ne pas être possible si le tremblement de main est excessif, ou sous les conditions suivantes:
  - En prenant des sujets avec des bandes verticales ou horizontales.
  - En prenant des objets sombres ou mal éclairés.
  - En prenant des sujets avec un contre-jour excessif.
  - En prenant des scènes avec du mouvement dans plusieurs directions.
  - En prenant des scènes où les fonds ont peu de contraste.
- Couper le stabilisateur d'image en enregistrant avec le caméscope sur un trépied.
- L'indicateur "📷," apparaît en clignotant si le stabilisateur ne peut pas être utilisé.

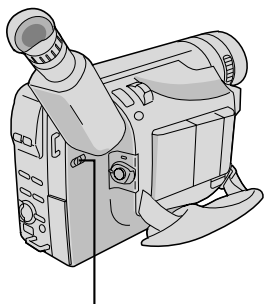

Sélecteur LIGHT OFF/AUTO/ON

## DANGER

- La lampe vidéo peut devenir très chaude. Pendant l'utilisation et immédiatement après l'avoir éteinte, ne pas la toucher, sinon de sérieuses brûlures peuvent se produire.
- Ne pas ranger le caméscope dans le coffret de transport immédiatement après avoir utilisé la lampe vidéo, car elle reste très chaude pour quelques temps.
- En fonctionnement, garder une distance d'environ 30 cm entre la lampe et les gens ou des objets.
- Ne pas utiliser près de substances inflammables ou explosives.
- Il est recommandé de consulter votre revendeur JVC le plus proche pour changer l'ampoule.

## CARACTÉRISTIQUE: Lampe vidéo (GR-AX940 uniquement)

### OBJECTIF:

Éclairer la scène lorsque l'éclairage naturel est trop faible.

### OPÉRATION:

1) Régler le sélecteur **LIGHT OFF/AUTO/ON** comme voulu:

**OFF** : Eteint la lampe.

**AUTO** : Allume automatiquement la lampe quand le caméscope détecte que l'éclairage du sujet est insuffisant.

**ON** : Maintient la lampe toujours allumée tant que le caméscope est en marche.

- La lampe vidéo ne peut être utilisée qu'avec l'alimentation du caméscope sur marche.
- Il est recommandé de régler la balance des blancs sur  (☞ p. 34) quand vous utilisez la lampe vidéo.
- Si la lampe n'est pas utilisée, l'éteindre pour économiser l'énergie de la batterie.

### REMARQUES:

- Même si l'indication de décharge de la batterie () ne clignote pas, si la batterie est presque déchargée, l'alimentation du caméscope peut être coupée automatiquement lorsque vous allumez la lampe vidéo, ou quand vous commencez à enregistrer avec la lampe vidéo allumée.
- Lorsque le sélecteur **LIGHT OFF/AUTO/ON** est réglé sur "AUTO":
- En fonction des conditions d'éclairage, la lampe vidéo peut s'allumer ou s'éteindre de façon peu stable. Dans ce cas, allumer ou éteindre manuellement la lampe avec le sélecteur **LIGHT OFF/AUTO/ON**.
- Tandis que le mode "Sports" ou "Obturbateur à grande vitesse" (☞ p. 25) est engagé, il est vraisemblable que la lampe reste allumée.
- Lorsque le mode "Crépuscule" (☞ p. 25) est engagé, la lampe n'est pas activée.

Touche SNAPSHOT

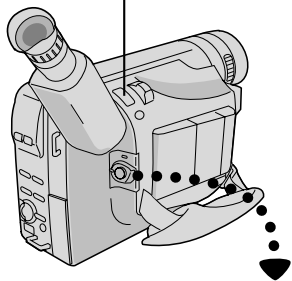

Interrupteur d'alimentation

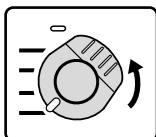

SNAPSHOT



Affichage

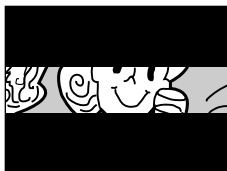

## Snapshot (Mode PHOTO) (GR-AX940 uniquement)

Utilisez le camescope comme un appareil photographique et prenez une ou des photographies instantanées, les unes après les autres.

### 1 SÉLECTIONNER LE MODE DE FONCTIONNEMENT

Régler l'interrupteur d'alimentation sur "AUTO" ou "PRO".

### 2 PRENDRE LA PHOTO

Appuyer sur SNAPSHOT.

*Si vous appuyez pendant l'attente d'enregistrement . . .*

... une image fixe sera enregistrée pendant 6 secondes environ, puis le camescope revient en mode d'attente d'enregistrement.

*Si vous appuyez pendant l'enregistrement . . .*

... une image fixe sera enregistrée pendant 6 secondes environ, puis l'enregistrement normal reprend.

### REMARQUE:

Après avoir appuyé sur **SNAPSHOT**, il y a une coupure momentanée de type obturateur d'appareil photo avec l'effet sonore d'un obturateur qui se ferme, qui est enregistré en même temps que l'image.

[Ex. : Fondu au noir]

Fondu à l'ouverture



Fondu à la fermeture

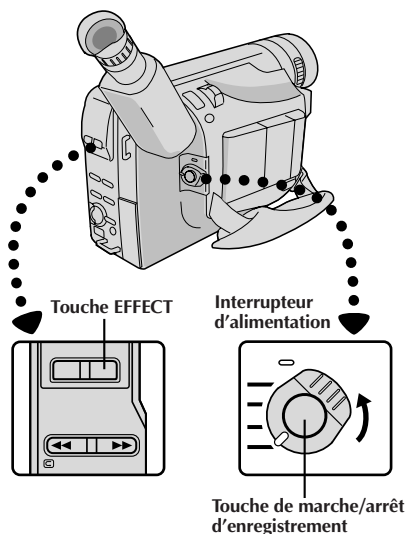
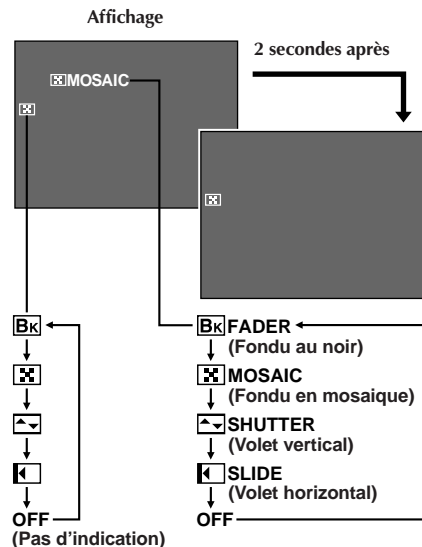

## Fondu/Volet

Ces effets vous permettent de faire des transitions de scènes de style professionnel. Le fondu/volet à l'ouverture fonctionne au début de l'enregistrement, et le fondu/volet à la fermeture fonctionne à la fin de l'enregistrement ou quand vous passez en mode d'attente d'enregistrement.

### 1 SÉLECTIONNER LE MODE DE FONCTIONNEMENT

Régler l'interrupteur d'alimentation sur "PRO."

### 2 PASSER EN MODE D'ATTENTE DE FONDU OU DE VOLET

Appuyer sur **EFFECT** pour boucler entre les modes comme montré sur la gauche. Une fois que le mode désiré apparaît, il est sélectionné et réservé.

- Le nom du mode sélectionné et son indication sont affichés pendant 2 secondes environ. Puis le nom disparaît, et seule l'indication reste.

### 3 COMMENCER OU ARRÊTER L'ENREGISTREMENT

Appuyer sur la touche de marche/arrêt d'enregistrement pour activer le fondu ou le volet à l'ouverture/fermeture.

### 4 POUR ANNULER LE MODE D'ATTENTE DE FONDU OU DE VOLET

Appuyer sur **EFFECT** plusieurs fois jusqu'à ce que "OFF" apparaisse.

- "OFF" est affiché pendant 2 secondes environ et le mode d'attente de fondu/volet est annulé.

#### **Bk** FADER (Fondu au noir)

Fondu à l'ouverture/fermeture avec un écran noir.

#### **☒** MOSAIC (Fondu en mosaïque)

Transforme/fait revenir progressivement l'image en/d'une forme en mosaïque.

#### **▮** SHUTTER (Volet vertical)

Un écran noir entre par le haut et par le bas, se refermant sur l'image comme un obturateur à rideau, ou une nouvelle image pousse verticalement l'ouverture de l'écran noir à partir du centre.

#### **◀** SLIDE (Volet horizontal)

Un écran noir entre par la gauche pour couvrir progressivement l'image, ou une nouvelle image entre de la droite vers la gauche.

## REMARQUES:

- Appuyer et maintenir pressée la touche de marche/arrêt d'enregistrement vous permet de faire varier la durée pour l'image pendant l'ouverture/fermeture en fondu ou en volet.
- L'écran devient légèrement rougeâtre quand le fondu/volet est utilisé avec le mode sépia (☒ P. 25).
- Avec le mode voile (☒ p. 25) engagé, si FADER est utilisé, l'image fond à l'ouverture/fermeture avec un écran blanc.

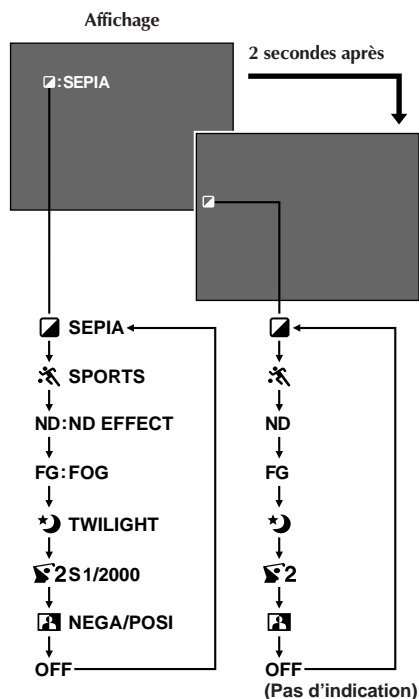

## Programme AE avec effets spéciaux

Tout ce que vous avez à faire pour accéder à l'un des nombreux effets de prise de vues est d'appuyer sur **P.AE**.

### 1 SÉLECTIONNER LE MODE DE FONCTIONNEMENT

Régler l'interrupteur d'alimentation sur "PRO."

### 2 SÉLECTIONNER LE MODE

Appuyer sur **P.AE** pour boucler entre les modes comme montré sur la gauche.

- Le nom du mode sélectionné et son indication sont affichés pendant 2 secondes environ. Puis le nom disparaît, et seule l'indication reste. Le mode est activé.

### REMARQUES:

- Un seul effet peut être activé à la fois.
- L'écran devient légèrement rougeâtre lorsque la fonction fondu/volet (p. 23) est utilisée en mode sépia.
- L'écran devient légèrement sombre en mode obturateur à grande vitesse. Utiliser ce mode dans des situations bien éclairées.
- Dans les modes "obturateur à grande vitesse" ou "sports", la couleur des images peut être affectée si le sujet est éclairé par une source de lumière à décharge alternative comme les lampes fluorescentes ou à vapeur de mercure.

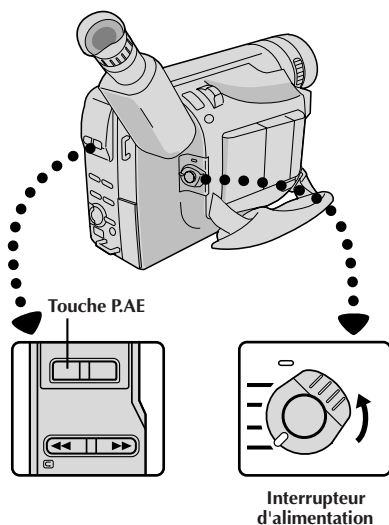



Affichage

Mode

**Sépia**

La scène prise est enregistrée en monochrome teinté sépia, donnant l'aspect d'un vieux film. Utiliser ce mode en combinaison avec le mode Cinéma (☞ p. 29) pour recréer l'aspect d'un film classique d'Hollywood.

**Sports**

Une grande vitesse d'obturation permet de prendre clairement une action rapide.

**Filtre neutre**

Assombrit l'image d'une brume noire, comme quand un filtre neutre est utilisé. Permet de compenser des effets éblouissants sur le sujet.

**Mode voile**

Rend l'image blanche brumeuse, comme avec un filtre de brouillard complémentaire. Adoucit l'image et lui donne un cachet "fantaisie".

**Crépuscule**

Des paysages, des scènes au crépuscule, des feux d'artifice, etc. semblent plus naturels et plus artistiques. La suite se produit lorsque le mode Crépuscule est sélectionné:

- La commande automatique de gain est coupée.
- La balance des blancs est réglée sur "☀" (mode FINE), mais peut également être changé manuellement sur un autre mode (☞ p. 34).
- La mise au point automatique devient disponible uniquement dans la gamme de 10 m à l'infini. Utiliser la mise au point manuelle pour faire la mise au point lorsque la distance entre le camescope et le sujet est inférieure à 10 m. (☞ p. 33).

Affichage

Mode

**Obturbateur à grande vitesse (1/2000s)**

Prend des actions plus rapides que ce que fait le mode Sports.

**Négatif/positif**

Les couleurs de l'image sont inversées.

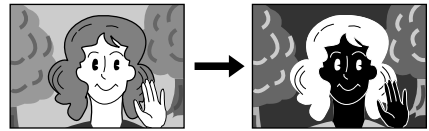

Mode NÉGATIF/POSITIF

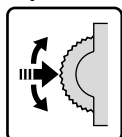
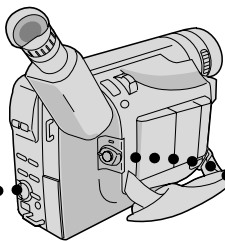

Molette de sélection

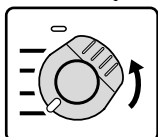

Interrupteur d'alimentation

Affichage

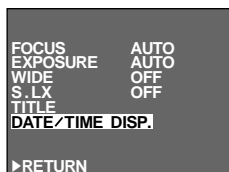

Écran du menu



Menu DATE/TIME DISP.

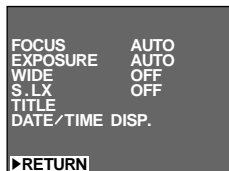

AUTO DATE ←

DEC 25 .99

↓ (DATE)

AM 10 : 25 : 00

↓ (TIME)

DEC 25 .99 AM 10 : 25 : 00

↓ (DATE&amp;TIME)

OFF

(Pas d'indication)

## Insertion de date/heure

Pour afficher la date et l'heure dans le viseur, ou sur un moniteur couleur raccordé, aussi bien que pour les enregistrer manuellement ou automatiquement.

### 1 SÉLECTIONNER LE MODE DE FONCTIONNEMENT

Régler l'interrupteur d'alimentation sur "PRO.".

### 2 ACCÉDER À L'ÉCRAN DU MENU

Appuyer sur la molette de sélection pour afficher l'écran du menu.

### 3 ACCÉDER AU MENU "DATE/TIME DISP."

Déplacer la barre lumineuse sur "DATE/TIME DISP." en tournant la molette de sélection dans le mode d'attente d'enregistrement. Puis appuyer sur la molette pour afficher le menu DATE/TIME DISP.

### 4 SÉLECTIONNER LE MODE DÉSIRÉ

Déplacer la barre lumineuse sur le mode désiré en tournant la molette de sélection, puis appuyer sur la molette. Le mode désiré est activé.

- Vous devez déjà avoir effectué la procédure de réglage de la date/heure (☞ p. 11). Si ce n'est pas le cas, le faire d'abord.

### 5 FERMER L'ÉCRAN DU MENU

L'écran du menu réapparaît avec la barre lumineuse sur "RETURN". Puis appuyer sur la molette de sélection pour fermer l'écran du menu.

## REMARQUES:

### AFFICHAGE

- L'affichage sélectionné peut être enregistré.
- Si vous ne voulez pas enregistrer l'affichage, sélectionner le mode OFF avant la prise de vues.

### DATE AUTOMATIQUE (AUTO DATE)

- Votre caméscope enregistre automatiquement la date pendant 5 secondes environ après le lancement de l'enregistrement dans les situations suivantes.
  - Après changement de la date.
  - Après chargement d'une cassette.
  - Après avoir sélectionné le mode d'enregistrement automatique de la date en tournant la molette de sélection.
- Dans ce mode, la date est remplacée au bout de 5 secondes par "AUTO DATE", mais ce n'est pas enregistré.

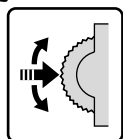
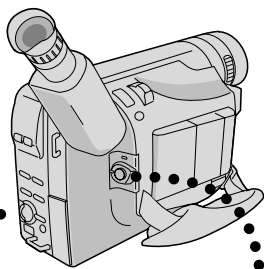

Molette de sélection

Affichage

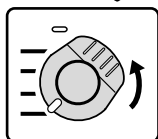
Interrupteur  
d'alimentation

Écran du menu

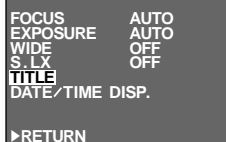

Menu TITLE

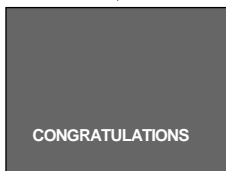
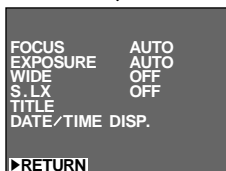

## Titres préprogrammés

Le camescope a huit titres prééglés en mémoire. Vous pouvez surimprimer l'un d'eux au dessus du titre précédemment mis en mémoire comme montré dans l'illustration sur la gauche.

Les titres préprogrammés peuvent être affichés non seulement en français, mais également en anglais, en espagnol ou en portugais. Changer le réglage dans TITLE LANG. sur l'écran du menu. (☞ p. 28, 30).

### 1 SÉLECTIONNER LE MODE DE FONCTIONNEMENT

Régler l'interrupteur d'alimentation sur "PRO".

### 2 ACCÉDER À L'ÉCRAN DU MENU

Appuyer sur la molette de sélection pour afficher l'écran du menu.

### 3 ACCÉDER AU MENU "TITLE"

Déplacer la barre lumineuse sur "TITLE" en tournant la molette de sélection dans le mode d'attente d'enregistrement. Puis appuyer sur la molette pour afficher le menu TITLE.

### 4 SÉLECTIONNER LE MODE DÉSIRÉ

Déplacer la barre lumineuse sur le mode désiré en tournant la molette de sélection, puis appuyer sur la molette. Le mode désiré est activé.

- Si vous voulez faire disparaître l'indication du titre, sélectionner "OFF".

### 5 FERMER L'ÉCRAN DU MENU

L'écran du menu réapparaît avec la barre lumineuse sur "RETURN". Puis appuyer sur la molette de sélection pour fermer l'écran du menu.

Molette de sélection

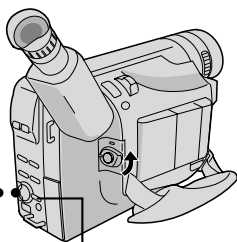
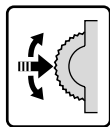

Touche MENU

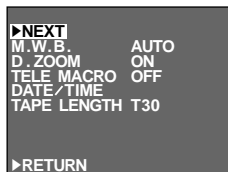
Affichage  
(ex. Écran de menu disponible  
en utilisant la touche MENU)

Écran du menu 1

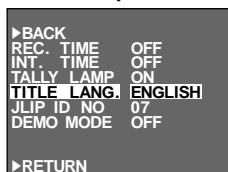

Écran du menu 2

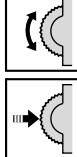
Menu de réglage  
(ex. TITLE LANG.)

Écran normal



## Utilisation de menu pour des réglages détaillés

Ce caméscope dispose d'un système de menu sur écran facile à utiliser qui simplifie beaucoup des réglages plus détaillés du caméscope.

### 1 SÉLECTIONNER LE MODE DE FONCTIONNEMENT

Régler l'interrupteur d'alimentation sur "PRO.".

### 2 ACCÉDER À L'ÉCRAN DU MENU

L'accès au menu dépend de la fonction que vous sélectionnez.  
**Si vous sélectionnez les fonctions à partir de l'écran de menu disponible en utilisant la molette de sélection décrit à la page 29...**

.... appuyer sur la molette de sélection. L'écran du menu apparaît.

**Si vous sélectionnez les fonctions à partir de l'écran de menu disponible en utilisant la touche MENU décrit aux pages 29 et 30...**

.... appuyer sur MENU. L'écran du menu apparaît.

### 3 SÉLECTIONNER LA FONCTION

Tourner la molette de sélection pour placer la barre lumineuse sur la fonction désirée.

- Pour passer de l'écran du menu 1 à l'écran du menu 2, tourner la molette de sélection sur "NEXT" et appuyer sur la molette. Pour revenir de l'écran du menu 2 à l'écran du menu 1, tourner la molette de sélection sur "BACK", et appuyer sur la molette.

- Si le réglage que vous voulez ne peut pas être trouvé sur l'écran du menu, placer la barre lumineuse sur "RETURN", puis passer à l'étape 6.

### 4 FAIRE LE RÉGLAGE

Appuyer sur la molette de sélection. La procédure de réglage dépend de la fonction que vous sélectionnez.

**Si vous sélectionnez "FOCUS", "EXPOSURE", "TITLE", "DATE/TIME DISP." ou "DATE/TIME"...**

.... voir les pages correspondantes (FOCUS: ☞ p. 32, 33, EXPOSURE: ☞ p. 31, TITLE: ☞ p. 27, DATE/TIME DISP.: ☞ p. 26, DATE/TIME: ☞ p. 11)

**Si vous sélectionnez "WIDE", "D.ZOOM", "TELE MACRO" ou "DEMO MODE"...**

.... le paramètre de fonction sélectionné commence à clignoter. Tourner la molette de sélection jusqu'à ce que le paramètre désiré apparaisse. Passer à l'étape 5.

**Si vous sélectionnez "JLIP ID NO."...**

.... appuyer sur la molette de sélection pour que le numéro clignote, puis la tourner jusqu'à ce que le numéro désiré apparaisse, et appuyer sur la molette. Puis tourner la molette de sélection pour déplacer la barre lumineuse sur "EXIT".

**Si vous sélectionnez n'importe quelles autres fonctions...**

.... tourner la molette de sélection pour déplacer la barre lumineuse sur le réglage désiré.

- Si vous décidez que vous voulez revenir sur le réglage précédent, tourner la molette de sélection pour déplacer la barre lumineuse sur "EXIT".

### 5 TERMINER LE RÉGLAGE

Appuyer sur la molette de sélection. L'écran du menu réapparaît avec la barre lumineuse sur "RETURN".

### 6 FERMER L'ÉCRAN DU MENU

Appuyer sur la molette de sélection. L'écran normal réapparaît.

## REMARQUE:

Aucune fonction menu sauf pour "FOCUS" et "EXPOSURE" n'est disponible pendant le mode d'enregistrement.



## EXPLICATIONS DE L'ÉCRAN DU MENU

### Écran de menu disponible en utilisant la molette de sélection

<b>FOCUS</b>	<b>AUTO</b>	Ajuste automatiquement la mise au point.
	<b>MANU</b>	Vous permet d'ajuster manuellement la mise au point (☞ p. 32, 33).
<b>EXPOSURE</b>	<b>AUTO</b>	Ajuste automatiquement l'exposition.
	<b>MANU</b>	Vous permet d'ajuster manuellement l'exposition (☞ p. 31).
<b>WIDE</b>	<b>OFF</b>	N'affiche pas de barres noires.
	<b>ON</b>	Vous permet d'enregistrer des barres noires en haut et en bas de l'écran pour produire un effet "écran large" comme au cinéma. Si une photo (☞ p. 22) est prise alors que le caméscope est en mode WIDE (cinéma), la photo est enregistrée en utilisant le mode NORMAL sans les barres noires en haut et dans le bas de l'écran.
<b>S.LX</b>	<b>MAX</b>	Pour enregistrer un sujet dans un milieu sombre. Lorsqu'il est plus commode de filmer le sujet avec une image plus lumineuse même si l'image devient légèrement grossière.
	<b>NORMAL</b>	Pour enregistrer un sujet dans un milieu légèrement sombre. Lorsqu'il est plus commode de filmer avec une image moins grossière bien que le sujet devienne légèrement sombre. Ce réglage convient pour la mesure de la sensibilité conformément à EIA-639 (standard EIA* pour la mesure de la sensibilité en éclairage faible) *EIA : Alliance des Industries Electroniques
	<b>OFF</b>	Vous permet de filmer des scènes sombres sans réglage de luminosité de l'image.
<b>TITLE</b>	Vous permet de surimprimer un des huit titres préprogrammés (☞ p. 27).	
<b>DATE/TIME DISP.</b>	Fait apparaître les réglages de date/heure dans le caméscope ou sur un moniteur raccordé (☞ pg. 26).	

### Écran de menu disponible en utilisant la touche MENU

Cet écran de menu n'est pas accessible pendant l'enregistrement.

<b>M.W.B.</b>	<b>AUTO</b>	Le système de balance des blancs automatique de ce caméscope détecte la température de couleur de l'éclairage ambiant pour un ajustement automatique des couleurs. Cependant, l'ajustement précis de la température de couleur n'est pas possible dans les conditions suivantes: <ul style="list-style-type: none"> <li>• Quand un objet est en différentes nuances de la même couleur.</li> <li>• Quand un objet à prédominance rouge ou marron est filmé en extérieur.</li> </ul> Dans ces cas, employer l'ajustement manuel de la balance des blancs. (☞ p. 34, 35).
	 : FINE	
	 : CLOUD	
	 : HALOGEN	
	<b>MWB</b>	
<b>D. ZOOM</b>	<b>ON</b>	Vous permet d'utiliser le zoom numérique. En traitant et en agrandissant les images de façon numérique, le zoom est possible de 16 fois (la limite du zoom optique) à un maximum de 100 fois (GR-AX940)/50 fois (GR-AX840/AX640).
	<b>OFF</b>	Le zoom numérique n'est pas disponible. Uniquement le zoom optique (agrandissement maximal de 16x) peut fonctionner. Réglé sur "OFF" pendant le zoom numérique, l'agrandissement zoom passe à 16x.
<b>TELE MACRO</b>	<b>ON</b>	Habituellement, la distance entre le sujet et l'objectif pour laquelle l'objectif est au point dépend du grossissement zoom. Sauf s'il y a une distance de plus de 1 m du sujet, l'objectif ne fait pas la mise au point au réglage téléobjectif maximum. Réglé sur "ON", vous pouvez filmer un sujet aussi grand que possible à une distance de 60 cm environ. <ul style="list-style-type: none"> <li>• En fonction de la position zoom, l'objectif peut ne pas faire la mise au point.</li> </ul>
	<b>OFF</b>	

## Écran de menu disponible en utilisant la touche MENU (suite)

<b>DATE/TIME</b>	Vous permet de régler la date et l'heure courante. (☞ p. 11).	
<b>TAPE LENGTH</b>	Vous permet de régler la longueur de bande en fonction de la bande utilisée (☞ p. 12).	
<b>REC TIME</b>	Cette caractéristique vous permet de régler les paramètres pour l'animation et l'animation programmée (☞ p. 37).	
<b>INT. TIME</b>	Cette caractéristique vous permet de régler les paramètres pour le retardateur (☞ p. 36) et l'animation programmée (☞ p. 36, 37).	
<b>TALLY LAMP</b>	<b>OFF</b>	Le témoin d'enregistrement reste éteint à tout moment.
	<b>ON</b>	Le témoin d'enregistrement s'allume pour signaler le début de l'enregistrement.
<b>TITLE LANG.</b>	Vous permet de sélectionner la langue (ENGLISH, FRENCH, SPANISH ou PORTUGUESE) des titres préprogrammés (☞ p. 27).	
<b>JLIP ID NO.</b>	Ce numéro est nécessaire pour raccorder le camescope à un appareil du type ordinateur en utilisant la prise JLIP. Les numéros vont de 01 à 99. Le réglage en usine est 07.	
<b>DEMO MODE</b>	<b>OFF</b>	La démonstration automatique n'aura pas lieu.
	<b>ON</b>	<p>Fait une démonstration de certaines fonctions comme le Fondu, etc. Lorsque "DEMO MODE" est réglé sur "ON" et que l'écran du menu est fermé, la démonstration commence.</p> <p><b>REMARQUES:</b></p> <ul style="list-style-type: none"> <li>● La démonstration n'est pas disponible si une cassette dont la languette de protection contre l'effacement est dans la position qui permet l'enregistrement, est chargée dans le camescope.</li> <li>● En coupant l'alimentation du camescope ou en introduisant une cassette dont la languette de protection contre l'effacement est dans la position qui permet son enregistrement, "DEMO MODE" est réglé automatiquement sur "OFF".</li> <li>● Pendant la démonstration, toutes les fonctions sauf le zoom sont condamnées.</li> </ul>

 : Réglage en usine

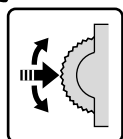
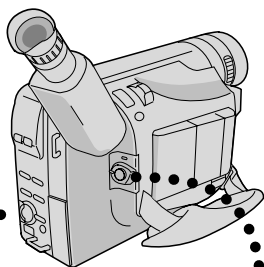

Molette de sélection

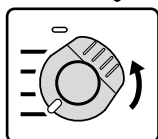

Interrupteur d'alimentation

Affichage

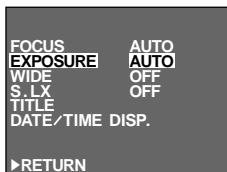

Écran du menu



Écran du menu d'exposition (EXPOSURE)



Écran d'exposition manuelle

Indicateur de niveau de commande d'exposition

Pour rendre l'image plus lumineuse



Pour rendre l'image plus sombre

## Commande d'exposition

Cette caractéristique ajuste automatiquement le diaphragme pour obtenir la meilleure qualité d'image disponible, mais vous pouvez modifier et faire le réglage manuellement.

### 1 SÉLECTIONNER LE MODE DE FONCTIONNEMENT

Régler l'interrupteur d'alimentation sur "PRO".

### 2 ACCÉDER À L'ÉCRAN DU MENU

Appuyer sur la molette de sélection pour afficher l'écran du menu.

### 3 ACCÉDER À L'ÉCRAN DU MENU D'EXPOSITION

Tourner la molette de sélection pour déplacer la barre lumineuse sur "EXPOSURE" et appuyer sur la molette.

### 4 ACCÉDER À L'EXPOSITION MANUELLE

Tourner la molette de sélection pour déplacer la barre lumineuse sur "MANU", puis appuyer sur la molette. "00" (indicateur de niveau de commande d'exposition) apparaît.

### 5 AJUSTER L'EXPOSITION

*Pour rendre l'image plus lumineuse . . .*

.... tourner la molette de sélection vers le haut.  
L'indicateur de niveau de commande d'exposition augmente (maximum +06).  
Passer à l'étape 6.

*Pour rendre l'image plus sombre . . .*

.... tourner la molette de sélection vers le bas.  
L'indicateur de niveau de commande d'exposition diminue (minimum -06).  
Passer à l'étape 6.

### 6 TERMINER LE RÉGLAGE DE L'EXPOSITION

Appuyer sur la molette de sélection. L'écran du menu réapparaît avec la barre lumineuse sur "RETURN".

### 7 FERMER LE MENU

Appuyer sur la molette de sélection. L'écran du menu disparaît et l'indicateur de niveau de commande d'exposition réapparaît pour indiquer que l'exposition est ajustée.

## REMARQUES:

- Pour revenir au réglage en usine, sélectionner "AUTO" à l'étape 4.
- Pour ajuster de nouveau l'exposition, reprendre la procédure à partir de l'étape 2.

Zone de détection de la mise au point

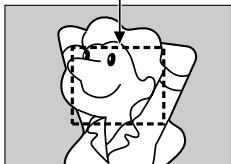

## Mise au point

### MISE AU POINT AUTOMATIQUE

Le système de mise au point automatique toute distance du camescope permet de filmer en continu de gros plan à l'infini. Toutefois, la mise au point correcte peut ne pas être obtenue dans les situations citées ci-dessous (dans ces cas, utiliser la mise au point manuelle):

- Si deux sujets à des distances différentes se recourent dans la même scène.
- Lorsque l'éclairage est faible.\*
- Lorsque le sujet n'a pas de contraste (différence entre luminosité et ombre), tel un mur unicolore et plat ou un ciel bleu sans nuages.\*
- Quand un objet sombre se voit à peine dans le viseur.\*
- Quand la scène contient des objets minuscules ou identiques qui sont répétés avec régularité.
- Quand la scène est affectée par des rayons de soleil ou de lumière réfléchis à la surface de l'eau.
- En prenant une scène avec un fond à contraste élevé.

\* L'avertissement de faible contraste "▲●" apparaît.

### REMARQUES:

- Si l'objectif est sali ou voilé par de la condensation, une mise au point précise n'est pas possible. Maintenir l'objectif propre, en l'essuyant avec un morceau de tissu doux s'il devient sale. Si de la condensation se produit, essuyer avec un tissu doux ou attendre que l'objectif sèche naturellement.
- Pour filmer un sujet près de l'objectif, faire d'abord un zoom arrière (☞ p. 18). En faisant un zoom avant en mode de mise au point automatique, le camescope peut faire automatiquement un zoom arrière en fonction de la distance entre le camescope et le sujet. Lorsque le mode macro téléobjectif (☞ p. 29) est activé, le camescope ne fera pas de zoom arrière automatiquement.



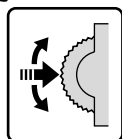
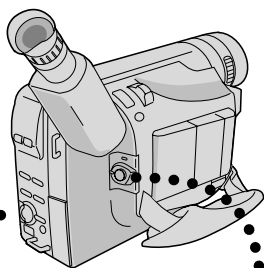

Molette de sélection

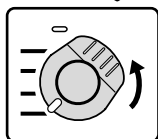

Interrupteur d'alimentation

Affichage

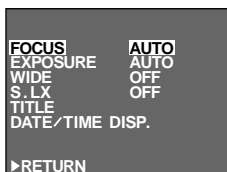

Écran du menu

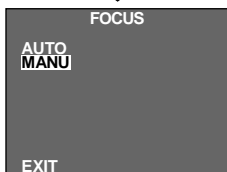

Écran du menu de mise au point (FOCUS)



Écran de mise au point manuelle



## MISE AU POINT MANUELLE

### REMARQUE:

Vous devez déjà avoir fait les réglages nécessaires du viseur (☞ p. 14). Si ce n'est pas le cas, le faire avant de continuer.

#### 1 SÉLECTIONNER LE MODE DE FONCTIONNEMENT

Régler l'interrupteur d'alimentation sur "PRO."

#### 2 ACCÉDER À L'ÉCRAN DU MENU

Appuyer sur la molette de sélection pour afficher l'écran du menu.

#### 3 ACCÉDER À L'ÉCRAN DU MENU DE MISE AU POINT

Appuyer sur la molette de sélection.

#### 4 ACCÉDER À LA MISE AU POINT MANUELLE

Tourner la molette de sélection pour déplacer la barre lumineuse sur "MANU", puis appuyer sur la molette. "▲" et "●" apparaissent. La mise au point est mémorisée à ce point.

#### 5 AJUSTER LA MISE AU POINT

*Pour un sujet plus éloigné . . .*

.... tourner la molette de sélection vers le haut. "◀" apparaît et clignote. Passer à l'étape 6.

*Pour un sujet plus proche . . .*

.... tourner la molette de sélection vers le bas. "▶" apparaît et clignote. Passer à l'étape 6.

#### 6 TERMINER LE RÉGLAGE DE LA MISE AU POINT

Appuyer sur la molette de sélection. L'écran du menu réapparaît avec la barre lumineuse sur "RETURN".

#### 7 FERMER LE MENU

Appuyer sur la molette de sélection. L'écran du menu disparaît et "▲●" réapparaît pour indiquer que la mise au point est mémorisée.

### REMARQUES:

- Pour revenir en mise au point automatique, sélectionner "AUTO" à l'étape 4.
- Pour ajuster de nouveau la mise au point manuelle, reprendre la procédure à partir de l'étape 2.
- Bien faire la mise au point en position téléobjectif maximale quand vous utilisez le mode de mise au point manuelle. Si vous faites la mise au point sur un certain sujet en position grand angle, des images bien nettes ne peuvent pas être obtenues en faisant un zoom avant car la profondeur de champ est réduite à des focales plus longues.
- Si le réglage de la mise au point n'est pas possible à une distance plus éloignée ou plus rapprochée, "▲" ou "●" clignote.

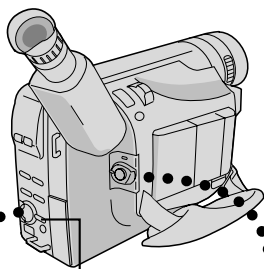

Touche MENU

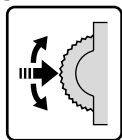

Molette de sélection

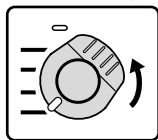

Interrupteur d'alimentation

Affichage

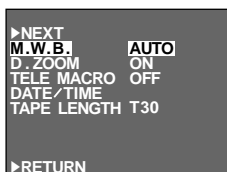

Écran du menu

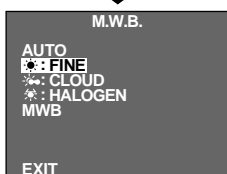

Menu M.W.B.

## Réglage de la balance des blancs

Un terme qui renvoie à l'exactitude de la reproduction des couleurs sous différents éclairages. Si la balance des blancs est correcte, toutes les autres couleurs seront bien reproduites.

En principe, la balance des blancs est réglée automatiquement. Toutefois, l'utilisateur de caméscope expérimenté pourra préférer commander cette fonction manuellement et atteindre une reproduction de couleur/teinte plus professionnelle.

### 1 SÉLECTIONNER LE MODE DE FONCTIONNEMENT

Régler l'interrupteur d'alimentation sur "PRO".

### 2 ACCÉDER À L'ÉCRAN DU MENU

Appuyer sur MENU. L'écran du menu apparaît.

### 3 AVOIR ACCÈS AU RÉGLAGE DE LA BALANCE DES BLANCS

Déplacer la barre lumineuse sur "M.W.B." en tournant la molette de sélection, puis la presser. L'écran du menu disparaît et le menu "M.W.B." apparaît.

### 4 RÉGLER LES PARAMÈTRES DE FONCTION

Déplacer la barre lumineuse sur la balance des blancs requise en tournant la molette de sélection.

#### "AUTO"

La balance des blancs est ajustée automatiquement. C'est la position pré-réglée en usine.

#### "☀️ : FINE"

Pour filmer à l'extérieur un jour de beau temps.

#### "☁️ : CLOUD"

Pour filmer à l'extérieur un jour couvert.

#### "🔦 : HALOGEN"

Quand vous utilisez une torche vidéo ou un éclairage similaire.

#### "MWB"

Pour filmer un sujet sur lequel la balance des blancs a déjà été réglée (☞ p. 35).

### 5 FERMER L'ÉCRAN DU MENU

Appuyer sur la molette de sélection. L'écran du menu réapparaît avec la barre lumineuse sur "RETURN". Appuyer de nouveau sur la molette de sélection pour fermer l'écran du menu.

*Pour revenir à la balance des blancs automatique . . .*

.... sélectionner "AUTO" dans l'étape 4. Ou régler l'interrupteur d'alimentation sur "AUTO".

## REMARQUE:

La balance des blancs ne peut pas être utilisée lorsque Sépia (☞ p. 25) est activé.

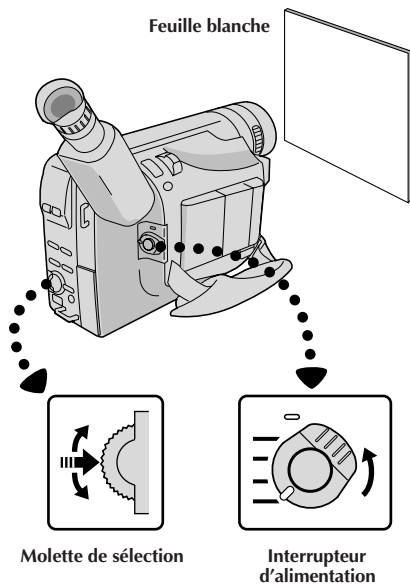

Display

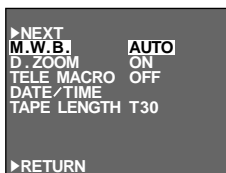

Écran du menu

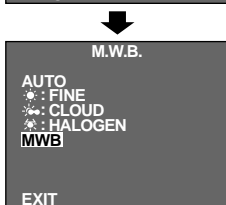

Menu M.W.B.

## Balance des blancs manuelle

Si le camescope est utilisé en mode PRO., effectuer le réglage manuel de la balance des blancs en filmant sous différents types d'éclairage.

### 1 SÉLECTIONNER LE MODE DE FONCTIONNEMENT

Suivre les étapes 1 à 4 du réglage de la balance des blancs (☞ p. 34), puis sélectionner "MWB".

### 2 RÉGLER LA BALANCE DES BLANCS

Tenir une feuille de papier blanc devant le sujet. Ajuster le zoom ou se déplacer pour que la feuille blanche remplisse l'écran.

### 3 ENTRER LE RÉGLAGE

Appuyer sur la touche de sélection jusqu'à ce que "MWB" commence à clignoter.

- Lorsque le réglage est terminé, "MWB" s'arrête de clignoter, l'écran du menu réapparaît avec la barre lumineuse sur "RETURN".

### 4 FERMER L'ÉCRAN DU MENU

Appuyer de nouveau sur la molette de sélection pour fermer l'écran du menu.

### Pour changer la teinte de l'enregistrement . . .

... à l'étape 2, remplacez la feuille blanche par une feuille de couleur. La balance des blancs se règle en fonction de la couleur et la teinte générale de l'image change. Du papier rouge donne une teinte verte sombre, du papier bleu, une teinte orangée et du papier jaune, un violet sombre.

## REMARQUES:

- Dans l'étape 2, il peut être difficile de faire la mise au point sur la feuille blanche dans certaines circonstances. Dans un tel cas, ajuster manuellement la mise au point (☞ p. 33).
- Un sujet peut être filmé sous différents types d'éclairage en intérieur (lumière naturelle, lumière fluorescente, bougies, etc.). La teinte du sujet varie en fonction des réglages de la balance des blancs. Utilisez cette fonction pour obtenir une image plus naturelle.
- Le réglage de la balance des blancs effectué dans le mode de la balance des blancs manuelle reste mémorisé même après la mise hors tension de l'appareil ou le retrait de la batterie.

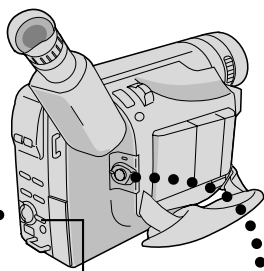

Touche MENU

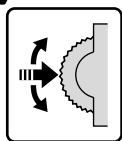

Molette de sélection

Affichage

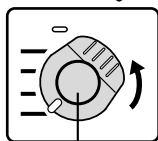
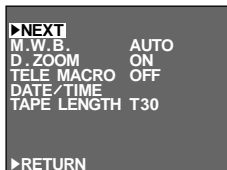
Touche de marche/  
arrêt d'enregistrement

Écran du menu 1

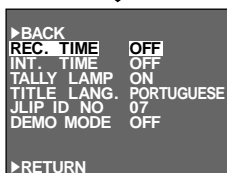

Écran du menu 2



Menu INT. TIME



Menu REC TIME

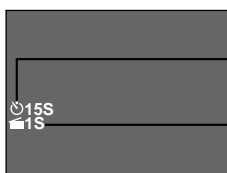

Indicateur INT. TIME

Indicateur REC TIME

Indications INT. TIME et REC TIME sur l'écran normal

## Retardateur

Vous pouvez régler le retard entre le moment où vous appuyez sur la touche de marche/arrêt d'enregistrement et le début réel de l'enregistrement. Si vous fixez le caméscope, vous (ou la personne qui fait fonctionner le caméscope) pouvez entrer dans la scène avant que l'enregistrement commence.

### REMARQUE:

S'assurer que l'interrupteur d'alimentation est réglé sur "PRO." et que le caméscope est dans le mode d'attente d'enregistrement avant d'effectuer les étapes suivantes.

#### 1 ACCÉDER À L'ÉCRAN DU MENU

Appuyer sur MENU.

#### 2 ACCÉDER À L'ÉCRAN DU MENU "INT. TIME"

Tourner la molette de sélection pour déplacer la barre lumineuse sur "NEXT" dans l'écran du menu 1 et appuyer sur la molette pour afficher l'écran du menu 2. Puis déplacer la barre lumineuse sur "INT.TIME" et appuyer sur la molette.

#### 3 RÉGLER L'INTERVALLE

Tourner la molette de sélection pour déplacer la barre lumineuse sur la durée désirée, puis appuyer sur la molette. L'écran du menu réapparaît avec la barre lumineuse sur "RETURN".

#### 4 FERMER LE MENU

Appuyer sur la molette de sélection.

#### 5 LANCER L'ENREGISTREMENT RETARDÉ

Appuyer sur la touche de marche/arrêt d'enregistrement. Lorsque la durée sélectionnée s'est écoulée, l'enregistrement commence automatiquement.

#### Pour annuler le retardateur . . .

... Avant que l'enregistrement commence, appuyer sur la touche de marche/arrêt d'enregistrement pour afficher "≡PAUSE≡", puis régler "INT. TIME" sur l'écran du menu sur "OFF".

## Animation

Vous pouvez donner à des scènes ou objets immobiles un effet de mouvement. Cette fonction vous permet de filmer une série d'images, chacune légèrement différente, du même objet pendant une courte durée.

### REMARQUE:

Avant d'effectuer les étapes suivantes, s'assurer que:

- L'interrupteur d'alimentation est réglé sur "PRO".
- Le camescope est dans le mode d'attente d'enregistrement.
- Le mode d'enregistrement est réglé sur "SP".

## Animation programmée

Vous pouvez enregistrer de façon séquentielle à des intervalles pré-réglés. En laissant votre camescope pointé sur un sujet particulier, vous pouvez enregistrer des changements subtils sur une période étendue.

### REMARQUE:

Avant d'effectuer les étapes suivantes, s'assurer que:

- L'interrupteur d'alimentation est réglé sur "PRO".
- Le camescope est dans le mode d'attente d'enregistrement.
- Le mode d'enregistrement est réglé sur "SP".

### 1 ACCÉDER À L'ÉCRAN DU MENU

Appuyer sur MENU.

### 2 RÉGLER LA DURÉE D'ENREGISTREMENT

Tourner la molette de sélection pour déplacer la barre lumineuse sur "NEXT" dans l'écran du menu 1 et appuyer sur la molette pour afficher l'écran du menu 2. Puis déplacer la barre lumineuse sur "REC TIME" et appuyer sur la molette. Le menu REC TIME apparaît. Tourner la molette de sélection pour déplacer la barre lumineuse sur la durée désirée, puis appuyer sur la molette. L'écran du menu réapparaît avec la barre lumineuse sur "RETURN". Appuyer de nouveau sur la molette de sélection pour fermer l'écran du menu.

### 3 LANCER L'ENREGISTREMENT

Appuyer sur marche/arrêt d'enregistrement après avoir fait la mise au point sur le sujet. L'enregistrement s'arrête automatiquement au bout de la durée sélectionnée.

### 4 ASSEMBLER DES SÉRIES D'IMAGES

Répéter l'étape 3 pour le nombre désiré d'images.

### 5 RELÂCHER LE MODE D'ANIMATION

Régler "REC TIME" sur l'écran de menu sur "OFF".

### REMARQUES:

- Pour de meilleurs résultats, s'assurer que le camescope est bien fixé pendant la prise de vues en mode d'animation ou d'animation programmée.
- Le fondu/volet à l'ouverture/fermeture ne peut pas être effectué pendant la prise de vues en animation ou animation programmée.
- Avant d'effectuer d'autres opérations après l'animation ou l'animation programmée, s'assurer que le mode d'animation ou d'animation programmée est désactivé.
- Le retardateur, l'animation et l'animation programmée sont annulés lorsque l'alimentation est coupée ou quand la cassette est éjectée.

### 1 ACCÉDER À L'ÉCRAN DU MENU

Appuyer sur MENU.

### 2 RÉGLER L'INTERVALLE ENTRE LES ENREGISTREMENTS

Tourner la molette de sélection pour déplacer la barre lumineuse sur "NEXT" dans l'écran du menu 1 et appuyer sur la molette pour afficher l'écran du menu 2. Puis déplacer la barre lumineuse sur "INT.TIME" et appuyer sur la molette. Le menu INT. TIME apparaît. Tourner la molette de sélection pour déplacer la barre lumineuse sur la durée désirée, puis appuyer sur la molette. L'écran du menu réapparaît.

### 3 RÉGLER LA DURÉE D'ENREGISTREMENT

Tourner la molette de sélection pour déplacer la barre lumineuse sur "REC TIME", puis appuyer sur la molette. Le menu REC TIME apparaît. Tourner la molette de sélection pour déplacer la barre lumineuse sur la durée désirée, puis appuyer sur la molette. L'écran du menu réapparaît avec la barre lumineuse sur "RETURN". Appuyer de nouveau sur la molette de sélection pour fermer l'écran du menu.

### 4 LANCER L'ENREGISTREMENT EN ANIMATION PROGRAMMÉE

Appuyer sur marche/arrêt d'enregistrement. L'enregistrement et les intervalles alternent automatiquement.

### 5 RELÂCHER LE MODE D'ANIMATION PROGRAMMÉE

Pour relâcher lorsque "≡PAUSE≡" est affiché, régler "REC TIME" et "INT. TIME" sur l'écran du menu sur "OFF". Pour relâcher lorsque "≡PAUSE≡" et "REC" ne sont pas affichés, appuyer sur la touche de marche/arrêt d'enregistrement pour afficher "≡PAUSE≡", puis régler "REC TIME" et "INT. TIME" sur l'écran du menu sur "OFF".

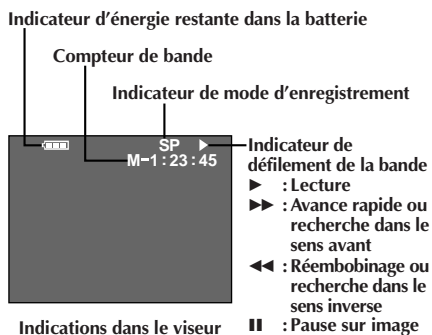
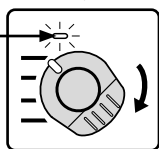
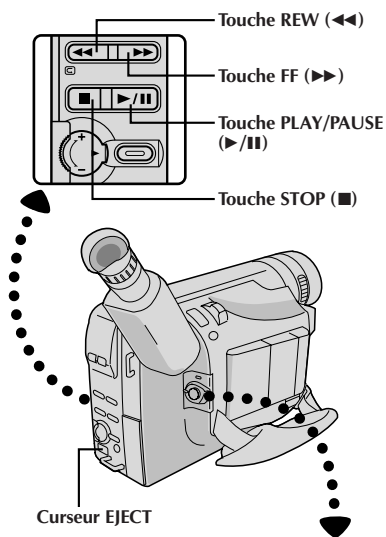

## 1 MISE EN PLACE D'UNE CASSETTE

Faire coulisser EJECT pour ouvrir le porte cassette, puis introduire la cassette avec son étiquette tournée vers l'extérieur. Appuyer sur PUSH pour s'assurer que le porte cassette est fermé et verrouillé.

## 2 SÉLECTION DU MODE

Régler l'interrupteur d'alimentation sur "PLAY". Le témoin d'alimentation s'allume.

## 3 LECTURE

Appuyer sur PLAY/PAUSE (▶/||). L'image de lecture apparaît.

## 4 TERMINER LA LECTURE

Appuyer sur STOP (■).

## Rebobinage ou avance rapide de la bande

En mode d'arrêt, appuyer sur REW (◀◀) pour le rebobinage ou sur FF (▶▶) pour l'avance rapide.

## REMARQUES:

- L'alimentation du caméscope est coupée automatiquement au bout de 5 minutes de mode d'arrêt. Pour remettre l'alimentation, régler l'interrupteur d'alimentation sur "POWER OFF", puis sur "PLAY".
- Dans le mode d'arrêt, d'avance rapide ou de rebobinage, aucune de ces indications n'est affichée dans le viseur.
- Si une partie vierge de la bande est lue, l'écran peut devenir noir. Ce n'est pas un mauvais fonctionnement.

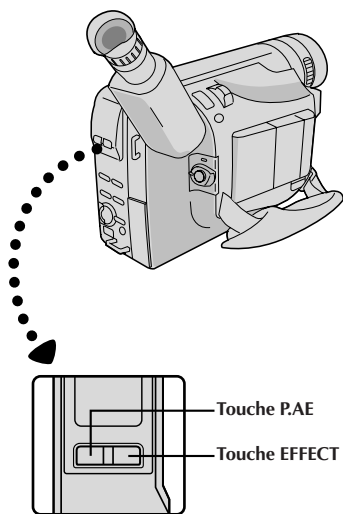

## Alignement

Cette fonction peut être utilisée pour éliminer des barres de bruit qui apparaissent sur l'écran pendant la lecture. Le réglage initial est l'alignement automatique. L'alignement manuel est également disponible.

### 1 ACTIVER L'ALIGNEMENT MANUEL

Appuyer simultanément sur **P.AE** et **EFFECT**. Puis, appuyer sur **P.AE** ou **EFFECT** le nombre de fois nécessaire.

- Pour revenir en alignement automatique, appuyer simultanément sur **P.AE** et **EFFECT**. "AT" clignote. Lorsque l'alignement automatique se termine, l'indication disparaît.

### REMARQUES:

- Si des barres de bruit apparaissent pendant la lecture, le caméscope passe en mode d'alignement automatique et "AT" est affiché.
- L'alignement manuel peut ne pas fonctionner avec des bandes enregistrées sur d'autres magnétoscopes ou caméscopes.

Interrupteur  
d'alimentation

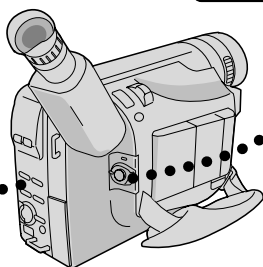
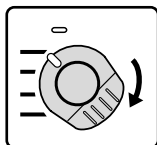

Touche REW (◀◀)

Touche FF (▶▶)

Touche PLAY/PAUSE  
(▶/||)

Touche STOP (■)

Touche COUNTER R/M

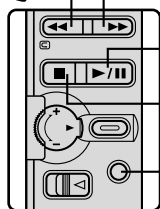

### CARACTÉRISTIQUE: Pause sur image

#### OBJECTIF:

Pour faire une pause pendant la lecture.

#### OPÉRATION:

- 1) Appuyer sur **PLAY/PAUSE (▶/||)** pendant la lecture.
- 2) Pour revenir en lecture normale, appuyer de nouveau sur **PLAY/PAUSE (▶/||)**.

#### REMARQUE:

*Des barres de bruit apparaissent et les images peuvent devenir monochromes ou la couleur peut changer légèrement pendant la pause sur image. C'est normal.*

### CARACTÉRISTIQUE: Recherche accélérée

#### OBJECTIF:

Offrir une recherche à grande vitesse dans un sens ou l'autre.

#### OPÉRATION:

- 1) Appuyer sur **FF (▶▶)** pour le sens avant ou sur **REW (◀◀)** pour le sens inverse pendant la lecture.
- 2) Pour revenir en lecture normale, appuyer sur **PLAY/PAUSE (▶/||)**.

#### REMARQUES:

- Pendant la lecture, presser et maintenir **REW (◀◀)** ou **FF (▶▶)**. La recherche continue tant que vous maintenez la touche. Une fois relâchée, la lecture normale reprend.
- Des barres de bruit apparaissent et les images peuvent devenir monochromes ou plus sombres en recherche accélérée. C'est normal.

### CARACTÉRISTIQUE: Fonction de mémoire de compteur

#### OBJECTIF:

Pour faciliter la localisation d'une séquence particulière sur la bande.

#### OPÉRATION:

- 1) Appuyer sur la touche **COUNTER R/M** pendant plus d'une seconde. Le compteur est remis à "0:00:00".
- 2) Appuyer sur la touche **COUNTER R/M** pendant moins d'une seconde. "M" apparaît.
- 3) Après enregistrement ou lecture, appuyer sur la touche **STOP (■)**, puis sur la touche **REW (◀◀)**. La bande s'arrêtera automatiquement autour du passage par "0:00:00" du compteur.
- 4) Appuyer sur la touche **PLAY/PAUSE (▶/||)** pour lancer la lecture.

#### REMARQUES:

- La mémoire de compteur fonctionne dans les modes d'avance rapide et de rembobinage.
- Pour annuler la fonction de mémoire de compteur, appuyer sur la touche **COUNTER R/M** pendant moins d'une seconde pour que "M" disparaisse.



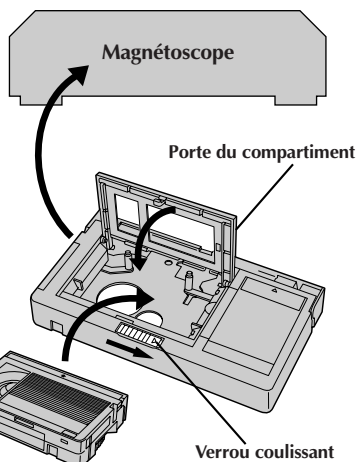
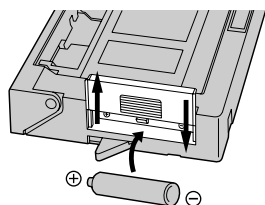

Cassette vidéo compacte

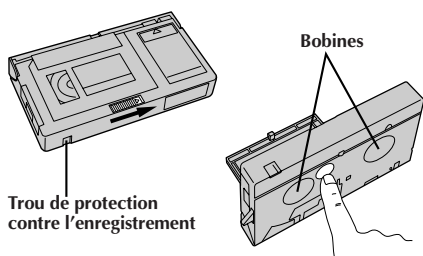

## Adaptateur de cassette

Utiliser cet adaptateur pour lire une cassette vidéo VHS-C enregistrée avec ce camescope sur un magnéscope VHS. Elle est entièrement compatible avec tout magnéscope VHS. L'adaptateur C-P7U est alimenté sur pile et effectue automatiquement les opérations de chargement et déchargement de la bande.

### 1 INSTALLER LA PILE

Faire glisser vers le haut le couvercle du compartiment à pile pour le retirer, et installer une pile "AA (R6)" comme montré dans l'illustration sur la gauche. Puis refermer le couvercle.

### 2 INTRODUIRE UNE CASSETTE DANS L'ADAPTATEUR

Faire coulisser le verrou pour ouvrir la porte du compartiment de l'adaptateur, puis introduire la cassette et refermer la porte du compartiment.

### 3 LIRE SUR UN MAGNÉSCOPE

Charger l'adaptateur de cassette dans le magnéscope et lire la bande comme vous faites avec une autre bande.

### 4 RETIRER LA CASSETTE DE L'ADAPTATEUR

Coulisser le verrou et la porte du compartiment s'ouvre automatiquement. Ce qui peut prendre environ 10 secondes. Ne pas tenter de forcer l'ouverture de l'adaptateur. Puis introduire le doigt dans le trou sous l'adaptateur comme montré dans l'illustration sur la gauche, pousser vers le haut et retirer la cassette.

## REMARQUES:

- Pour des raisons de sécurité et de protection de la bande, ne pas toucher aux bobines pendant le chargement ou le déchargement de la bande.
- En lecture avec effets spéciaux (ralenti, arrêt sur image, etc.), l'image peut vibrer ou des barres de bruit peuvent apparaître sur l'écran.
- Pour enregistrer sur un magnéscope en utilisant une cassette compacte et l'adaptateur, couvrir l'emplacement de sécurité d'enregistrement de l'adaptateur avec de la bande adhésive.

Ce sont quelques types de raccordements de base. En faisant les raccordements, se référer également aux modes d'emploi du magnéscope et du téléviseur.

## Raccordements de base

Utiliser des câbles vidéo et audio en option.

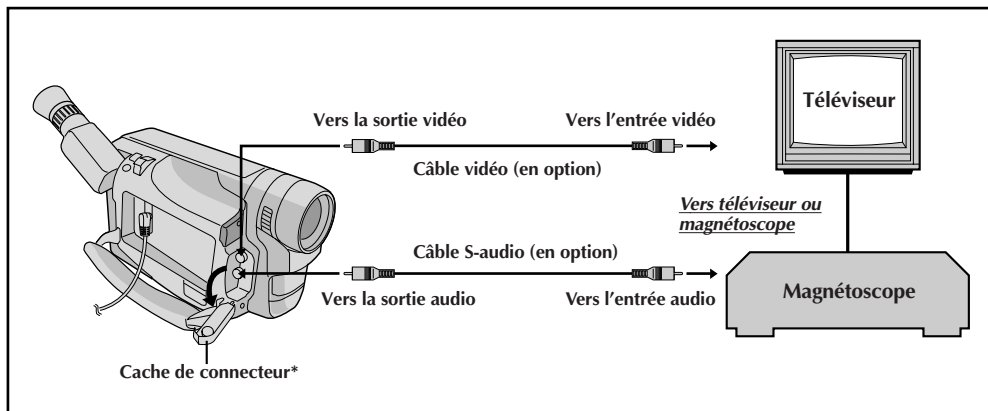

## Raccordement pour la copie de bande

Utiliser des câbles vidéo et audio en option.

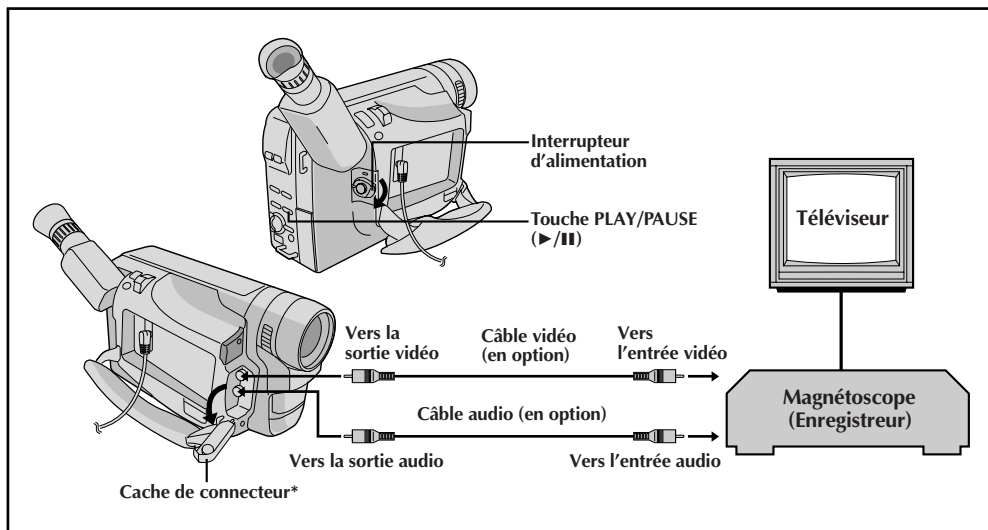

\* Pour raccorder les câbles, ouvrir ce cache.

## Raccordements de base

- 1 VÉRIFIER QUE LE CAMESCOPE EST HORS TENSION**  
Assurez-vous que le camescope n'est pas sous tension.
- 2 RACCORDER LE CAMESCOPE AU TÉLÉVISEUR OU AU MAGNÉSCOPE**  
Tirer sur le cache du connecteur et l'ouvrir. Raccorder comme montré dans l'illustration (☞ p. 42).  
*En utilisant un magnéscope . . . aller à l'étape 3. Sinon. . . aller à l'étape 4.*
- 3 RACCORDER LA SORTIE MAGNÉSCOPE À L'ENTRÉE DU TÉLÉVISEUR**  
Se référer au mode d'emploi de votre magnéscope.
- 4 FOURNIR L'ALIMENTATION**  
Mettre le camescope, le magnéscope et le téléviseur sous tension.
- 5 SÉLECTIONNER LE MODE**  
Régler le magnéscope dans son mode d'entrée AUX, et régler le téléviseur sur le mode VIDEO.

### REMARQUES:

- *Il est recommandé d'utiliser l'adaptateur secteur/chargeur de batterie comme source d'alimentation au lieu de la batterie (☞ p. 9).*
- *Pour contrôler l'image et le son du camescope sans introduire une bande, régler l'interrupteur d'alimentation du camescope sur "CAMERA" ("AUTO" ou "PRO."), puis régler votre téléviseur dans le mode d'entrée approprié.*
- *S'assurer de régler le volume du son du téléviseur sur son niveau minimum pour éviter une pointe soudaine de son quand le camescope est mis en marche.*
- *Si vous avez un téléviseur ou des enceintes acoustiques qui ne sont pas spécialement blindés, ne pas placer les enceintes à côté du téléviseur, sinon des interférences se produiront dans l'image de lecture du camescope.*

## Copie de bande

- 1 RACCORDER LE MATÉRIEL**  
En suivant l'illustration de la page 42, raccorder le camescope et le magnéscope.
- 2 PRÉPARATIFS POUR LA COPIE**  
Placer l'interrupteur d'alimentation du camescope sur "PLAY", mettre en marche le magnéscope, et introduire les cassettes appropriées dans le camescope et dans le magnéscope.
- 3 SÉLECTIONNER LE MODE DU MAGNÉSCOPE**  
Mettre le magnéscope en mode AUX et en mode de pause d'enregistrement.
- 4 TROUVER LE POINT D'ENTRÉE DE MONTAGE**  
Passer le camescope en mode de lecture pour trouver un point juste avant le point d'entrée de montage. Une fois atteint, appuyer sur **PLAY/PAUSE** (▶/||) sur le camescope.
- 5 COMMENCER LA COPIE**  
Appuyer sur **PLAY/PAUSE** (▶/||) sur le camescope et passer le magnéscope en mode d'enregistrement.
- 6 ARRÊTER MOMENTANÉMENT LE MONTAGE**  
Passer le magnéscope en mode de pause d'enregistrement et appuyer sur **PLAY/PAUSE** (▶/||) sur le camescope.
- 7 MONTER D'AUTRES SÉQUENCES**  
Reprendre les étapes 4 à 6 pour continuer le montage, puis arrêter le magnéscope et le camescope quand c'est fini.

Bague d'ouverture/fermeture LENS COVER

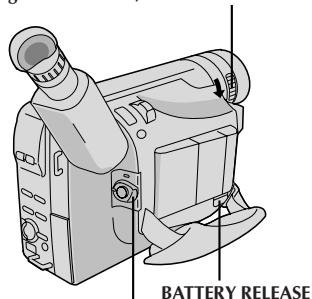

Placer sur "POWER OFF".

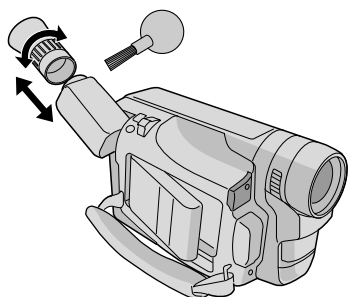
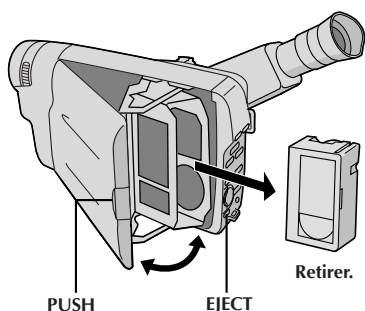

## Après utilisation

- 1** Placer l'interrupteur d'alimentation sur "POWER OFF" pour couper l'alimentation.
- 2** Faire coulisser **EJECT** pour ouvrir le porte-cassette, puis retirer la cassette.
- 3** Fermer et verrouiller le porte-cassette en appuyant sur **PUSH**.
- 4** Faire coulisser **BATTERY RELEASE** pour retirer la batterie.
- 5** Tourner la bague d'ouverture/fermeture **LENS COVER** pour fermer le cache d'objectif.

## Nettoyage du camescope

- 1 NETTOYER L'EXTÉRIEUR**  
Essuyer doucement avec un chiffon doux.
  - Placer un chiffon dans une solution de savon doux diluée et bien le tordre pour essuyer des parties très sales. Puis essuyer de nouveau avec un chiffon sec.
- 2 NETTOYER L'OBJECTIF**  
Souffler avec une brosse soufflante, puis essuyer gentiment avec du papier de nettoyage d'objectif.
- 3 RETIRER L'OCULAIRE**  
Tourner l'oculaire dans le sens inverse des aiguilles d'une montre et le retirer.
- 4 NETTOYER LE VISEUR**  
Retirer la poussière avec une brosse soufflante.
- 5 REMONTER L'OCULAIRE**  
Refixer l'oculaire et le tourner dans le sens des aiguilles d'une montre.

## REMARQUES:

- Eviter d'utiliser des agents de nettoyage puissants comme la benzine ou l'alcool.
- Le nettoyage doit être effectué seulement après avoir retiré la batterie et débrancher toute autre source d'alimentation.
- De la moisissure peut se former si l'objectif est laissé sale.
- Pour utiliser un produit de nettoyage ou un chiffon traité chimiquement, se référer aux précautions d'emploi de chaque produit.
- Lorsque vous retirez l'oculaire, maintenez soigneusement le viseur.

Si le problème persiste après avoir suivi les étapes du tableau ci-dessous, veuillez consulter votre revendeur JVC.

Le caméscope est un appareil commandé par micro-processeur. Du bruit et des interférences externes (d'un téléviseur, d'une radio, etc.) peuvent l'empêcher de fonctionner correctement. Dans ce cas, débrancher d'abord l'appareil d'alimentation (batterie, adaptateur secteur/chargeur, etc.) et la pile de l'horloge; puis le rebrancher et procéder comme d'habitude depuis le début.

SYMPTÔMES	CAUSE(S) POSSIBLE(S)
<b>ALIMENTATION</b>	
Aucune alimentation n'est fournie.	<ul style="list-style-type: none"> <li>● La batterie n'a pas été installée correctement (☞ p. 8).</li> <li>● La batterie n'est pas chargée (☞ p. 8).</li> <li>● L'appareil source d'alimentation n'a pas été raccordé correctement (☞ p. 9).</li> </ul>
L'alimentation disparaît soudainement et ne revient pas en marche toute seule.	<ul style="list-style-type: none"> <li>● La batterie est complètement déchargée.</li> <li>● Retirer la cassette et débrancher la source d'alimentation, puis au bout de quelques minutes, essayer de remettre l'alimentation sur marche. Si elle ne revient toujours pas, consulter le revendeur JVC le plus proche.</li> </ul>
<b>ENREGISTREMENT</b>	
L'enregistrement ne peut pas être effectué.	<ul style="list-style-type: none"> <li>● S'assurer que la languette de protection contre l'effacement est dans la position qui permet l'enregistrement. Sinon, faire coulisser la languette. Certaines cassettes ont des languettes amovibles. Si la languette a été retirée, couvrir le trou avec du ruban adhésif.</li> </ul>
L'enregistrement ne commence pas.	<ul style="list-style-type: none"> <li>● L'interrupteur d'alimentation du caméscope n'a pas été réglé sur "CAMERA" ("AUTO" ou "PRO.") (☞ p. 16).</li> </ul>
L'animation ou l'animation programmée n'est pas disponible.	<ul style="list-style-type: none"> <li>● Avant d'enregistrer en mode d'animation au tout début d'une bande, placer le caméscope en mode d'enregistrement pendant environ 5 secondes pour que la bande défile en douceur. Utiliser la fonction d'ouverture en fondu à ce point est une bonne manière de commencer un programme animé (☞ p. 37).</li> </ul>
<b>LECTURE</b>	
La bande défile, mais il n'y a pas d'image de lecture.	<ul style="list-style-type: none"> <li>● Le téléviseur n'a pas été réglé sur son mode VIDEO ou sur le canal vidéo.</li> <li>● Si le raccordement A/V est utilisé, le commutateur VIDEO/TV du téléviseur n'a pas été réglé sur VIDEO.</li> </ul>
L'image de lecture est brouillée ou interrompue.	<ul style="list-style-type: none"> <li>● Les têtes vidéo sont sales ou usées. Consulter votre revendeur JVC le plus proche pour un nettoyage ou un remplacement des têtes.</li> </ul>
L'indication de compteur est brouillée pendant l'arrêt sur image.	<ul style="list-style-type: none"> <li>● C'est normal.</li> </ul>
<b>DÉFILEMENT DE LA BANDE</b>	
La bande s'arrête en avance rapide ou en rembobinage.	<ul style="list-style-type: none"> <li>● La fonction mémoire de compteur a été activée (☞ p. 40).</li> </ul>
L'avance rapide ou le rembobinage ne peut pas être effectué.	<ul style="list-style-type: none"> <li>● La bande est déjà complètement enroulée sur une bobine ou sur l'autre.</li> </ul>

SYMPTÔMES	CAUSE(S) POSSIBLE(S)
<b>AUTRE</b>	
Pendant l'enregistrement, les indications n'apparaissent pas.	<ul style="list-style-type: none"> <li>● Appuyer sur <b>DISPLAY</b> pendant plus d'une seconde pour faire apparaître les indications (☞ p. 17).</li> </ul>
La cassette ne peut pas être éjectée.	<ul style="list-style-type: none"> <li>● La batterie est faible.</li> </ul>
Certaines fonctions ne sont pas disponibles.	<ul style="list-style-type: none"> <li>● L'interrupteur d'alimentation est réglé sur "AUTO".</li> <li>● Il n'est pas possible d'utiliser certaines combinaisons de modes ou d'effets.</li> </ul>
Des lignes verticales blanches apparaissent en prenant un objet très lumineux.	<ul style="list-style-type: none"> <li>● Ceci peut se produire quand l'arrière-plan contraste beaucoup avec le sujet. Ce n'est pas un défaut du camescope.</li> </ul>
Des points lumineux de forme cristalline apparaissent dans le viseur.	<ul style="list-style-type: none"> <li>● La lumière du soleil entre directement dans l'objectif. Ce n'est pas un défaut du camescope.</li> </ul>
Des points lumineux colorés apparaissent sur tout le viseur.	<ul style="list-style-type: none"> <li>● Le viseur est fabriqué avec de la technologie de haute précision. Toutefois, des points noirs ou des points lumineux (rouge, vert ou bleu) peuvent apparaître de façon permanente sur le viseur. Ces points ne sont pas enregistrés sur la bande. Ce n'est pas dû à un défaut de l'appareil. (Points efficaces: supérieurs à 99,99 %.)</li> </ul>
Le viseur et l'objectif sont devenus sales (ex. empreintes digitales).	<ul style="list-style-type: none"> <li>● Les essayer gentiment avec un chiffon doux. Les essayer gentiment en faisant des demi cercles car essuyer fortement étale les taches qui ne pourront pas partir facilement.</li> </ul>
L'image est floue en mode de contrôle rapide ou de retouche.	<ul style="list-style-type: none"> <li>● C'est normal alors que l'enregistrement est en mode EP. Certains parasites peuvent être présents alors que l'enregistrement est en mode SP (☞ p. 12).</li> </ul>
Un numéro d'erreur (E03 etc.) apparaît.	<ul style="list-style-type: none"> <li>● Couper l'alimentation du camescope, puis débrancher la source d'alimentation. Au bout de quelques minutes, essayer de remettre l'alimentation sur marche. Si le numéro d'erreur apparaît encore dans le viseur, consulter le revendeur JVC le plus proche.</li> </ul>
L'image est floue.	<ul style="list-style-type: none"> <li>● Le réglage dioptrique a besoin d'être ajusté (☞ p. 14).</li> <li>● La scène prise affecte le bon fonctionnement de la mise au point automatique (☞ p. 32).</li> </ul>
Les affichages de la date et de l'heure disparaissent.	<ul style="list-style-type: none"> <li>● Si vous retirez la source d'alimentation du camescope alors que l'alimentation est en marche, tous les réglages et sélections sont effacés. S'assurer de bien couper l'alimentation du camescope avant de débrancher la source d'alimentation.</li> </ul>
Une date et une heure erronées sont affichées/enregistrées.	<ul style="list-style-type: none"> <li>● Si vous n'avez pas effectué le réglage de la date/heure (☞ p. 11), la date et l'heure ne sont pas correctement affichées/enregistrées. Bien s'assurer que le réglage de la date/heure est effectué.</li> </ul>
Bien que le cache-objectif soit ouvert, l'indicateur d'avertissement de cache-objectif clignote.	<ul style="list-style-type: none"> <li>● L'indicateur d'avertissement de cache-objectif peut clignoter quand le camescope est utilisé dans des endroits sombres, quelle que soit la position du cache-objectif.</li> </ul>

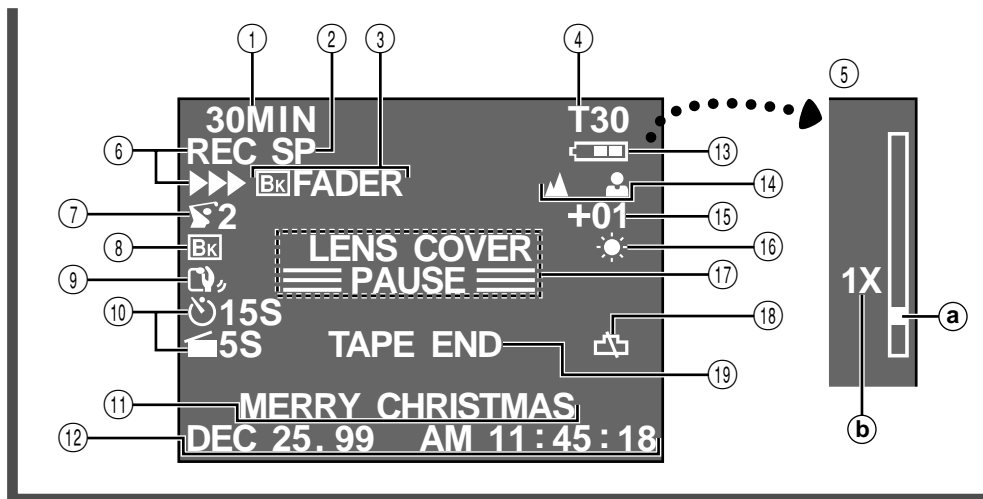



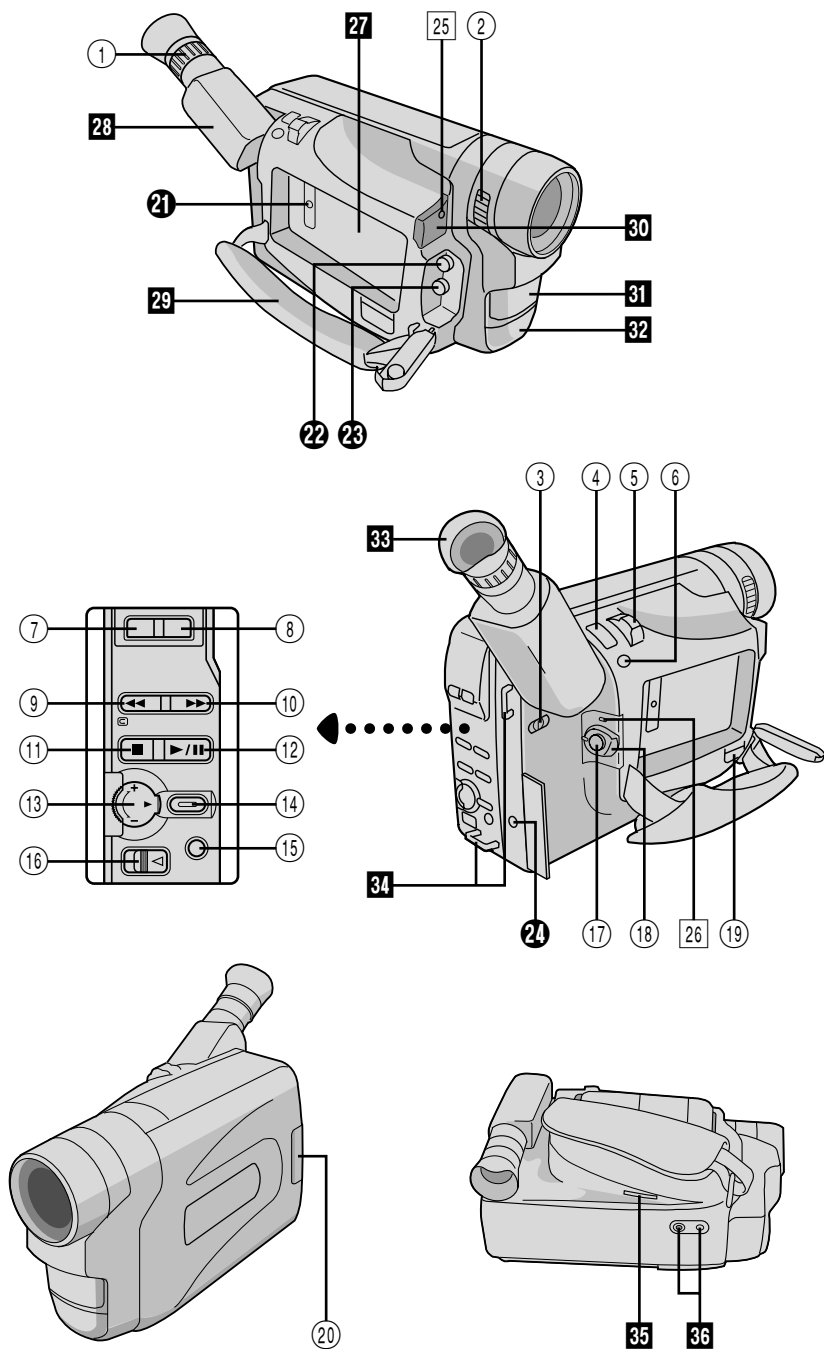





















- ① Avertissement de cassette/durée de bande restante ..... p. 17  
Lorsqu'il n'y a pas de cassette introduite: l'avertissement de cassette ( ) clignote.  
Lorsque la languette de protection contre l'effacement n'est pas dans la position qui permet l'enregistrement: l'avertissement de cassette ( ) s'allume. Sinon, la durée de bande restante est affichée et l'avertissement de durée de bande restante clignote lorsque la bande est presque arrivée à sa fin.  
Lorsque l'interrupteur d'alimentation est réglé sur "PLAY" et qu'une bande est chargée: l'avertissement de cassette ( ) est affiché quelle que soit la position de la languette de protection contre l'effacement.
- ② Indicateur de mode (SP/EP) d'enregistrement ..... p. 12
- ③ ⑦ Indicateur de programme AE ..... p. 24  
Affiché en ③ pendant 2 secondes environ lorsque le programme AE avec effets spéciaux est commuté d'un mode à un autre en appuyant sur **PAE**. Puis seul l'indicateur reste en ⑦.
- ③ ⑧ Indicateur d'attente de fondu/volet ..... p. 23  
Affiché en ③ pendant 2 secondes environ quand le fondu/volet est commuté d'une fonction à une autre en appuyant sur la touche **EFFECT**. Puis seul l'indicateur reste en ⑧.
- ④ Indicateur de durée de bande ..... p. 12
- ⑤ Barre d'indication de zoom ..... p. 18  
a) Indicateur de niveau de zoom  
b) Rapport de zoom approximatif
- ⑥ Indicateur de mode d'enregistrement ..... p. 16
- ⑨ Indicateur du stabilisateur d'image ..... p. 20
- ⑩ • Indicateur de durée du retardateur/d'enregistrement ..... p. 36  
• Indicateur d'enregistrement express ..... p. 19
- ⑪ Affichage de titres préprogrammés ..... p. 27
- ⑫ Affichage de la date/heure ..... p. 26
- ⑬ Indicateur d'énergie restante dans la batterie  
Change comme suit selon le niveau d'énergie restante de la batterie:  
" → → → ". Quand l'énergie est presque épuisée, l'indicateur "" clignote (avertissement d'énergie de la batterie), puis l'alimentation se coupe. Remplacer la batterie par une qui est chargée.  
**Remarque:** Le symbole contenant 3 carrés bien visibles — — ne signifie pas forcément que la batterie est complètement chargée.
- ⑭ Mise au point ..... p. 33
- ⑮ Indicateur de niveau de commande d'exposition ..... p. 31
- ⑯ Indicateur de balance des blancs ..... p. 34
- ⑰ • Indicateur de pause d'enregistrement ..... p. 16  
• Avertissement pour le cache objectif: **LENS COVER** ..... p. 17
- ⑱ Avertissement de pile de l'horloge  
Clignote pendant 10 secondes environ lorsque l'alimentation est mise en marche. Cet affichage clignote également lorsque la pile (au lithium) de l'horloge n'est pas installée ou complètement usée. Installer, ou remplacer la pile usée par une pile neuve ( p. 10).
- ⑲ • Affichage de fin de bande: **TAPE END** ..... p. 17  
Apparaît quand la fin de la bande est atteinte pendant la lecture, l'enregistrement ou l'avance rapide.  
• Avertissement de condensation:   
Lorsque cette indication apparaît, toutes les fonctions sauf l'éjection de la cassette et la marche/arrêt de l'alimentation sont bloquées. Couper l'alimentation de l'appareil (sans retirer la source d'alimentation) pendant quelques heures, et quand vous la remettez en marche, l'indicateur devrait disparaître.  
• Avertissement de têtes bouchées:   
Apparaît si des têtes sales sont détectées pendant l'enregistrement. Dans un tel cas, utiliser une cassette de nettoyage en option. Si, après l'avoir utilisée, le problème persiste, consulter le revendeur JVC le plus proche.







## Commandes

- ① Bague d'ajustement dioptrique .....  p. 14
- ② Bague d'ouverture/fermeture du cache d'objectif .....  p. 16
- ③ Commutateur de fonctionnement de la lampe vidéo [LIGHT OFF/AUTO/ON] (GR-AX940 uniquement) .....  p. 21
- ④ • Touche de mode photo [SNAPSHOT] (GR-AX940 uniquement) .....  p. 22  
• Touche d'enregistrement express [enregistrement de 5 s] [5SEC. REC] (GR-AX840/AX640 uniquement) .....  p. 19
- ⑤ Commande de zoom [T/W] .....  p. 18
- ⑥ Touche de stabilisateur d'image [P.STABILIZER] .....  p. 20
- ⑦ Touche de Programme AE [P.AE] .....  p. 24
- ⑧ Touche de fondu/volet [EFFECT] .....  p. 23
- ⑨ • Touche de rembobinage [◀◀, REW] ....  p. 38  
• Touche de retour de retouche [RETAKE R] .....  p. 19  
• Touche de contrôle rapide [ⓐ R] .....  p. 19
- ⑩ • Touche d'avance rapide [▶▶, FF] .....  p. 38  
• Touche d'avance de retouche [RETAKE F] .....  p. 19
- ⑪ Touche d'arrêt [■, STOP] .....  p. 38
- ⑫ Touche de lecture/pause [▶/⏸, PLAY/PAUSE] .....  p. 38
- ⑬ Molette de sélection [+ , - , PUSH] ....  p. 11, 28
- ⑭ Touche MENU/DISPLAY .....  p. 17, 28
- ⑮ • Touche de mémoire/remise à zéro du compteur [COUNTER R/M] .....  p. 40  
• Touche de mode d'enregistrement [SP/EP] .....  p. 12
- ⑯ Curseur d'éjection [EJECT] .....  p. 13
- ⑰ Touche de marche/arrêt d'enregistrement .....  p. 16
- ⑱ Interrupteur d'alimentation .....  p. 16, 38
- ⑲ Touche de libération de la batterie [BATTERY RELEASE] .....  p. 8
- ⑳ Touche PUSH .....  p. 13



## Connecteurs

- ㉑ Prise d'entrée CC .....  p. 9









Les prises ㉑ à ㉔ sont situées sous le cache des prises.

- ㉒ Connecteur de sortie vidéo .....  p. 42
- ㉓ Connecteur de sortie audio .....  p. 42
- ㉔ Prise J [JLIP (Joint Level Interface Protocol)]
  - Elle est utilisée pour raccorder le camescope à un ordinateur personnel.  
Pour plus de détails, consulter votre revendeur JVC le plus proche.
  - Le montage à commande JLIP d'un camescope vers un magnétoscope n'est pas possible si le magnétoscope ne dispose pas d'une prise JLIP.









## Indicateurs

- ㉕ Lampe de signalisation .....  p. 16
- ㉖ Témoin d'alimentation .....  p. 16

## Autres parties

- ㉗ Monture de batterie .....  p. 8
- ㉘ Viseur .....  p. 14
- ㉙ Courroie de poignée .....  p. 14
- ㉚ Capteur de caméra  
Faire attention de ne pas couvrir cette partie.  
Le capteur nécessaire pour la prise de vues est situé à cet endroit.
- ㉛ Lampe vidéo (GR-AX940 uniquement) .....  p. 21
- ㉜ Microphone  
Pour l'utilisation en enregistrement.
- ㉝ Oculaire .....  p. 44
- ㉞ Oeillets pour la bandoulière .....  p. 15
- ㉟ Fente pour la pile de l'horloge .....  p. 10
- ㊱ Vis de montage de trépied .....  p. 15







**A**

- Accessoires fournis .....  p. 6
- Adaptateur secteur/chargeur  
de batterie .....  p. 8, 9
- Affichage de la date/heure .....  p. 26
- Ajustement de la courroie .....  p. 14
- Alignement .....  p. 39
- Animation .....  p. 37
- Animation programmée .....  p. 37
- Attente d'enregistrement .....  p. 16
- Avance rapide de la bande .....  p. 38

**B**

- Balance des blancs .....  p. 34, 35
- Batterie .....  p. 8, 9, 51
- Batterie automobile .....  p. 9

**C**

- Caractéristiques techniques .....  p. 53
- Commande d'exposition .....  p. 31
- Compteur de bande .....  p. 38
- Contrôle rapide .....  p. 19
- Copie .....  p. 43
- Coupage automatique .....  p. 17, 38
- Crépuscule .....  p. 25

**D**

- Décharger la batterie .....  p. 8



**E**

- Écran de menu .....  p. 29, 30
- Enregistrement automatique de la date .....  p. 26

**F**

- Fixation de la bandoulière .....  p. 15
- Fondus à l'ouverture et à la fermeture .....  p. 23







**I**

- Indications du viseur .....  p. 47
- Insertion d'une cassette .....  p. 13

**L**

- Lampe vidéo .....  p. 21

**M**

- Mise au point automatique .....  p. 32
- Mise au point manuelle .....  p. 33
- Mode de démonstration .....  p. 30
- Mode d'effet neutre .....  p. 25
- Mode d'enregistrement .....  p. 12
- Mode Négatif/Positif .....  p. 25
- Mode obturateur à grande vitesse .....  p. 25
- Mode voile .....  p. 25
- Montage sur trépied .....  p. 15











**N**

- Nettoyage du camescope .....  p. 44

**P**

- Pause sur image .....  p. 40
- Pile (au lithium) de l'horloge .....  p. 10
- Position de l'interrupteur d'alimentation .....  p. 16
- Programme AE avec effets spéciaux .....  p. 24
- Protection contre l'effacement .....  p. 13

**R**

- Raccordements .....  p. 9, 42
- Rebobinage de la bande .....  p. 38
- Recharge de la batterie .....  p. 8
- Recherche accélérée .....  p. 40
- Réglage dioptrique .....  p. 14
- Réglage de la longueur de bande .....  p. 12
- Réglages de la date/heure .....  p. 11
- Repère de recharge .....  p. 9
- Retardateur .....  p. 36
- Retirer la cassette .....  p. 13
- Retouche .....  p. 19

**S**

- Sépia .....  p. 25
- Signalisation .....  p. 30
- SNAPSHOT (Mode PHOTO) .....  p. 22
- Stabilisateur d'image .....  p. 20
- Super LoLux .....  p. 29



**T**

- TELE MACRO .....  p. 29
- Titres préprogrammés .....  p. 27

**V**

- Volet à l'ouverture et à la fermeture .....  p. 23

**Z**

- Zooming .....  p. 18
- Zoom numérique .....  p. 29

## ATTENTION DANGER:

### Lampe vidéo

- La lampe vidéo devient très chaude. Pendant l'utilisation et immédiatement après avoir éteint, ne pas la toucher, sinon de sérieuses brûlures peuvent se produire.
- Ne pas ranger le camescope dans le coffret de transport immédiatement après avoir utilisé la lampe vidéo, car elle reste très chaude.
- En fonctionnement, garder une distance d'environ 30 cm entre la lampe et les gens ou des objets.
- Ne pas utiliser près de substances inflammables ou explosives.
- Il est recommandé de consulter votre revendeur JVC le plus proche pour changer l'ampoule.

### Utilisation de l'adaptateur secteur/chargeur de batterie en dehors des Etats-Unis

- L'adaptateur secteur/chargeur de batterie fourni dispose d'une sélection automatique de la tension secteur dans la plage de 110 à 240 V.

### UTILISATION DE L'ADAPTEUR DE PRISE SECTEUR

Lors du branchement du cordon d'alimentation de l'appareil à une prise secteur différente du standard national américain C73, utiliser un adaptateur de prise CA nommé "Siemens Plug", comme indiqué ci-dessous. Pour cet adaptateur de fiche CA, consulter votre revendeur JVC le plus proche.

Adaptateur de fiche

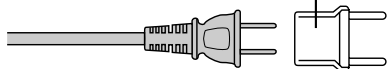

### INFORMATION:

Cet ensemble se conforme à la partie 15 des règles de la FCC (Federal Communications Commission). Le fonctionnement est sujet aux deux conditions suivantes: (1) Cet appareil ne peut pas causer d'interférences nuisibles, et (2) cet appareil doit accepter toute interférence reçue, comprenant des interférences qui peuvent causer un mauvais fonctionnement.

Des changements ou modifications non approuvés par la partie responsable de la certification peuvent annuler le droit de l'utilisateur de faire fonctionner l'appareil. Cet appareil a été testé et il a été reconnu qu'il se conforme aux limites concernant l'appareillage informatique de classe B correspondant à la partie 15 des règles de la FCC. Ces limites sont conçues pour garantir une protection raisonnable contre des interférences nuisibles dans les installations résidentielles. Cet appareil génère, utilise et peut émettre de l'énergie des fréquences radio et, s'il n'est pas installé et utilisé selon les instructions du fabricant, peut causer des interférences nuisibles en communications radio. Cependant, il ne peut pas être garanti que des interférences ne se produiront pas dans certaines installations particulières. Si cet appareil provoque des interférences avec la réception radio ou de télévision, ce qui peut être vérifié en alimentant l'appareil et en coupant son alimentation, nous conseillons à l'utilisateur d'essayer d'éliminer ces interférences par l'un ou plusieurs des moyens suivants:

- Réorienter ou déplacer l'antenne de réception.
- Augmenter la séparation entre l'appareil et le récepteur.
- Brancher l'appareil sur une prise de courant d'un circuit différent de celui sur lequel le récepteur est branché.
- Consulter le revendeur ou un technicien radio/TV compétent pour vous aider.

## Précautions générales sur les piles

- Si le C-P6U/C-P7U (adaptateur de cassette) ne fonctionne pas en étant correctement utilisé, la pile est usée. La remplacer par une pile neuve.
- Utiliser seulement la pile suivante:  
C-P6U/C-P7U ..... taille "AA (R6)"

Bien prendre note des règles suivantes pour l'utilisation des piles. Des piles mal utilisées peuvent couler ou exploser.

1. Se référer aux instructions du C-P6U/C-P7U pour changer la pile.
2. **Ne pas** exposer les piles à des températures excessives, elles peuvent couler ou exploser.
3. **Ne pas** jeter les piles au feu.
4. Retirer les piles de l'appareil s'il doit être stocké pour une longue période pour éviter le coulage des piles qui peut causer de mauvais fonctionnements.

## Les batteries

Les batteries sont des batteries au cadmium-nickel ou nickel métal. Avant d'utiliser la batterie fournie ou une batterie en option, bien lire les précautions suivantes:

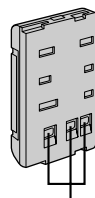

### 1. Pour éviter des accidents . . .

- .... **Ne pas** brûler.
- .... **Ne pas** court-circuiter les bornes.
- .... **Ne pas** modifier ni démonter.
- .... N'utiliser que les chargeurs spécifiés.

### 2. Pour éviter des endommagements et prolonger la durée de vie . . .

- .... **ne pas** infliger de choc inutile.
- .... éviter de recharger plusieurs fois sans décharger complètement.
- .... charger dans un endroit où la température est dans les tolérances indiquées dans le tableau suivant. C'est une batterie à réaction chimique, des températures plus basses entravent la réaction chimique, alors que des températures plus élevées peuvent faire obstacle à une recharge complète.
- .... entreposer dans un endroit frais et sec. Une longue exposition à de hautes températures fera augmenter la décharge naturelle et raccourcira la durée de vie.
- .... éviter un stockage déchargé prolongé.
- .... retirer du chargeur ou de l'appareil qu'elle alimente lorsque vous ne vous en servez pas; certains appareils consomment du courant même s'ils sont mis hors circuit.

## REMARQUES:

- Il est normal que la batterie devienne chaude après recharge, ou après utilisation.  
Gammes de température  
La charge ..... 10°C à 35°C  
Le fonctionnement ..... 0°C à 40°C  
Le stockage ..... -10°C à 30°C
- La durée de charge est basée sur une température ambiante de 20°C.
- Plus la température est basse, plus longue est la durée de recharge.

## Cassettes

Pour utiliser et ranger correctement vos cassettes, bien lire les précautions suivantes:

### 1. Pendant l'utilisation . . .

- .... bien s'assurer que la cassette porte la marque VHS-C.
- .... bien savoir que l'enregistrement sur des cassettes préenregistrées efface automatiquement les signaux vidéo et audio enregistrés précédemment.
- .... bien s'assurer que la cassette est positionnée correctement en l'introduisant.
- .... ne pas mettre en place et retirer la cassette plusieurs fois de suite sans faire défiler la bande. Ce qui détend la bande et peut causer des dommages.
- .... ne pas ouvrir le volet avant de la cassette. Ce qui expose la bande aux empreintes digitales et à la poussière.

### 2. Ranger les cassettes . . .

- .... loin des radiateurs ou d'autres sources de chaleur.
- .... en dehors des rayons du soleil.
- .... où elles ne seront pas sujettes à des chocs ou vibrations inutiles.
- .... où elles ne seront pas exposées à des champs magnétiques puissants (près des moteurs, des transformateurs ou des aimants).
- .... verticalement, dans leurs boîtes d'origine.

## Appareil principal

### 1. Pour votre sécurité, NE PAS . . .

- .... ouvrir le coffret du camescope.
- .... démonter ou modifier l'appareil.
- .... court-circuiter les bornes de la batterie. Toujours la laisser éloignée des objets métalliques quand elle n'est pas utilisée.
- .... laisser pénétrer de liquides inflammables, de l'eau ou des objets métalliques dans l'appareil.
- .... retirer la batterie ou débrancher la source d'alimentation alors que l'alimentation est en marche.
- .... laisser la batterie montée quand le camescope n'est pas utilisé.

### 2. Éviter d'utiliser l'appareil . . .

- .... dans des endroits sujets à de l'humidité ou de la poussière excessives.
- .... dans des endroits sujets à la suie ou à la vapeur, par exemple près d'un appareil de cuisson.
- .... dans des endroits soumis à des chocs ou vibrations excessifs.
- .... près d'un téléviseur.
- .... près d'appareils générant des champs magnétiques ou électriques puissants (haut-parleurs, antennes de diffusion, etc.).
- .... dans des endroits soumis à des températures très élevées (plus de 40°C) ou très basses (inférieures à 0°C).

### 3. NE PAS laisser l'appareil . . .

- .... dans des endroits à plus de 50°C.
- .... dans des endroits où l'humidité est très faible (au-dessous de 35%) ou très forte (plus de 80%).
- .... en plein soleil.
- .... dans une voiture fermée en été.
- .... près d'un radiateur.

### 4. Pour protéger l'appareil, NE PAS . . .

- .... lui permettre de devenir mouillé.
- .... faire tomber l'appareil ou le cogner contre des objets durs.
- .... lui infliger des chocs ou des vibrations excessives pendant le transport.
- .... laisser l'objectif dirigé vers des objets extrêmement lumineux pendant longtemps.
- .... diriger l'objectif du viseur vers le soleil.
- .... le transporter en le tenant par le viseur. Bien tenir l'appareil avec les deux mains ou utiliser la poignée.
- .... le balancer inutilement en utilisant la bandoulière.

### Condensation d'humidité . . .



- Vous avez sans doute observé qu'en versant un liquide froid dans un verre, des gouttes d'eau vont se former à l'extérieur du verre. Le même phénomène se produit sur le tambour de têtes d'un camescope quand il est déplacé d'un endroit froid vers un endroit chaud, après avoir chauffé une pièce qui était froide, sous des conditions d'humidité extrême ou dans un endroit où l'air est refroidi par un climatiseur.
- De l'humidité sur le tambour de têtes peut endommager sérieusement la bande vidéo et provoquer des dommages internes au camescope lui-même.

### Mauvais fonctionnement sérieux

En cas de mauvais fonctionnement, arrêter d'utiliser l'appareil immédiatement et consulter votre revendeur JVC local.

## Camescope

### Général



Format	: Standard VHS NTSC
Alimentation	: CC 6,0 V 
Consommation	
GR-AX940	
Lamp allumée	: 8,3 W
Lamp éteinte	: 5,4 W
GR-AX840/AX640	: 5,4 W
Système de signal	: Type NTSC
Système d'enregistrement vidéo	
Luminance	: Enregistrement FM
Couleur	: Enregistrement direct de sous-porteuse convertie Conforme au standard VHS
Cassette	: Cassette <b>VHS</b> 
Vitesse de bande	
SP	: 33,35 mm/s
EP	: 11,12 mm/s
Durée maximale d'enregistrement	
SP	: 40 mn (avec une cassette TC-40)
EP	: 120 mn (avec une cassette TC-40)
Température de fonctionnement	: 0°C à 40°C

Humidité de fonctionnement	: 35% à 80%
Température de stockage	: -20°C à 50°C
Poids	
GR-AX940	: Environ 720 g
GR-AX840	: Environ 710 g
GR-AX640	: Environ 740 g
Dimensions	: 91 (L) x 119 (H) x 198 (P) mm (avec le viseur complètement incliné vers le bas)
Capteur	: CCD de 1/4"
Objectif	: F1,6, f = 3,9 à 62,4 mm, zoom électrique 16:1 avec commande de diaphragme automatique et commande macro, diamètre du filtre 40,5 mm
Viseur	: Viseur électronique avec
GR-AX940/AX840	: • LCD couleur de 0,55"
GR-AX640	: • Tube à rayons cathodiques noir et blanc de 0,5"
Réglage de la balance des blancs	: Auto/Manual adjustment

### Connecteurs

JLIP	: ø3,5 mm, 4 pôles, prise mini tête (compatible avec la fiche RC-5325)	Vidéo	: 1 Vcc, 75 Ω asymétrique, sortie analogique (via la prise de sortie vidéo)
		Audio	: -8 dBs, 1 kΩ, sortie analogique (via la prise de sortie audio)

### Adaptateur secteur/Chargeur de batterie AA-V15U

Alimentation	
Etats-Unis et Canada:	CA 120 V~, 60 Hz
Autres pays	: CA 110 V à 240 V~, 50/60 Hz
Consommation	: 23 W
Sortie	
Charge	: CC 8,5 V  , 1,3 A
Camescope	: CC 6,3 V  , 1,8 A
Système de charge	: Courant constant, détection de crête, contrôlé par minuterie
Dimensions	: 140 (L) x 42 (H) x 68 (P) mm
Poids	: Environ 300 g

### Adaptateur de cassette C-P7U

Dimensions	: 188 (L) x 25 (H) x 104 (D) mm
Poids	: Environ 240 g
Accessoire	: Pile "AA (R6)" x 1

### Accessoires fournis ..... p. 6

### Accessoires en option

- Batterie BN-V12U, BN-V20U, BN-V856U
- Chargeur de batterie à partir de la voiture BH-V3U
- Chargeur de batterie BH-VC10U
- Cordon pour batterie automobile AP-V7U
- Cassettes compactes VHS (**VHS** ) TC-40/30/20
- Sac de transport CB-V7U
- Câble audio/vidéo

Certains accessoires ne sont pas disponibles dans certaines régions. Veuillez consulter votre revendeur JVC le plus proche avant d'acheter des accessoires en option.

*Les caractéristiques techniques sont pour le mode SP à moins d'indication contraire. Présentation et caractéristiques modifiables sans préavis.*





**FR**

**GR-AX940  
GR-AX840  
GR-AX640**

**JVC**

VICTOR COMPANY OF JAPAN, LIMITED